

# PBD7- / PBA7-series

Precision bench platforms

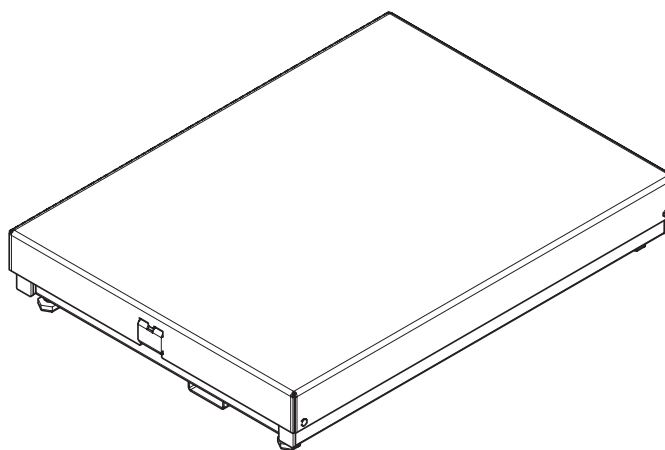
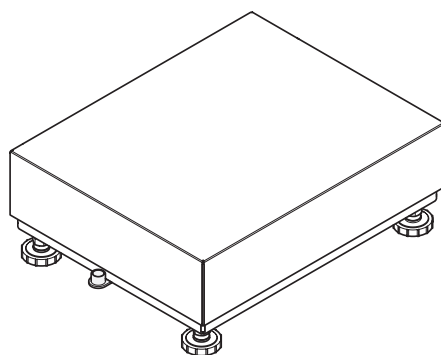

**METTLER TOLEDO**

# Contents

<b>English .....</b>	<b>3</b>
<b>Polski.....</b>	<b>14</b>
<b>Čeština .....</b>	<b>25</b>
<b>Magyar.....</b>	<b>36</b>
<b>Türkçe .....</b>	<b>47</b>

## English (Original instructions)

# METTLER TOLEDO Service

Congratulations on choosing the quality and precision of METTLER TOLEDO. Proper use of your new equipment according to this User manual and regular calibration and maintenance by our factory-trained service team ensures dependable and accurate operation, protecting your investment. Contact us about a service agreement tailored to your needs and budget. Further information is available at [www.mt.com/service](http://www.mt.com/service).

There are several important ways to ensure you maximize the performance of your investment:

1. **Register your product:** We invite you to register your product at [www.mt.com/productregistration](http://www.mt.com/productregistration) so we can contact you about enhancements, updates and important notifications concerning your product.
2. **Contact METTLER TOLEDO for service:** The value of a measurement is proportional to its accuracy – an out of specification scale can diminish quality, reduce profits and increase liability. Timely service from METTLER TOLEDO will ensure accuracy and optimize uptime and equipment life.
  - **Installation, Configuration, Integration and Training:**  
Our service representatives are factory-trained, weighing equipment experts. We make certain that your weighing equipment is ready for production in a cost effective and timely fashion and that personnel are trained for success.
  - **Initial Calibration Documentation:**  
The installation environment and application requirements are unique for every industrial scale so performance must be tested and certified. Our calibration services and certificates document accuracy to ensure production quality and provide a quality system record of performance.
  - **Periodic Calibration Maintenance:**  
A Calibration Service Agreement provides on-going confidence in your weighing process and documentation of compliance with requirements. We offer a variety of service plans that are scheduled to meet your needs and designed to fit your budget.

# PBD7- / PBA7-series precision bench platforms

<b>1</b>	<b>Safety instructions</b> .....	<b>5</b>
1.1	Intended use .....	5
1.2	Misuse.....	5
1.3	General safety precautions.....	5
1.4	Safety precautions for operation in hazardous areas.....	6
<b>2</b>	<b>Introduction</b> .....	<b>6</b>
2.1	Assortment of the PBD7- / PBA7-series .....	6
2.2	About this User manual .....	6
2.3	Further documents .....	6
<b>3</b>	<b>Operation</b> .....	<b>7</b>
3.1	Checking the location .....	7
3.2	Checking the weighing platform.....	7
3.3	Operating the weighing platform .....	8
3.4	Installation, configuration, service and repair .....	8
<b>4</b>	<b>Maintenance</b> .....	<b>9</b>
4.1	Notes on cleaning .....	9
4.2	Cleaning the exterior.....	9
4.3	Cleaning the interior .....	10
4.4	Subsequent treatment.....	10
4.5	Opening and closing the load plate of PBD7.-CC / PBA7.-CC .....	11
4.6	Disposal .....	11
<b>5</b>	<b>Technical data and operating limits</b> .....	<b>12</b>
5.1	Maximum verification scale interval .....	12
5.2	Maximum permissible load.....	12
5.3	Ambient conditions .....	12
5.4	Weighing interface specification .....	13
5.5	Connectivity to weighing terminals.....	13
5.6	Specifications for Category 3.....	13

# 1 Safety instructions

## 1.1 Intended use

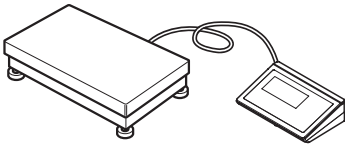

PBD7- / PBA7-series precision bench platforms are part of a modular weighing system consisting of a METTLER TOLEDO weighing terminal and at least one weighing platform.

- Use the weighing platform only for weighing in accordance with this User manual.
- The weighing platform is intended for indoor use only.
- Any other type of use and operation beyond the limits of technical specifications is considered as not intended.

### Legal metrology

- For use in legal metrology only use approved weighing platforms.
- When using in legal metrology, the operating company is responsible for observing all the national weights & measurements requirements.
- Please contact the METTLER TOLEDO Service organization for questions related to the use in legal for trade applications.
- Use the precision bench platforms only on suitable tables/benches.

## 1.2 Misuse

- ▲ Do not use the weighing platform other than for weighing operations.
- ▲ Do not use the weighing platform in another environment or category than specified in the table in section 2.1.
- ▲ Do not modify the weighing platform.
- ▲ Do not use the weighing platform beyond the limits of technical specifications.
- ▲ Do not use the weighing platform for storing goods.
- ▲ Avoid falling goods on the weighing platform.
- ▲ Do not install the precision bench platforms in a pit.
- ▲ Do not load/unload the precision bench platforms via fork lift trucks.

## 1.3 General safety precautions

- ▲ Only use the weighing platform with a suitable load plate in place.
- ▲ Use only genuine METTLER TOLEDO accessories and cable assemblies with this product. Use of unauthorized or counterfeit accessories or cable assemblies may result in voided warranty, improper or erroneous operation, or damage to property (including the unit) and personal injury.

## 1.4 Safety precautions for operation in hazardous areas



PBD7- / PBA7-series precision bench platforms offer options for operation in hazardous areas, see table in section 2.1.

The operating company is responsible for the safe operation of the explosion protected weighing system.

- ▲ Strictly observe the instructions of the operating company.
- ▲ Comply with all national regulations for operation in hazardous areas, as well as the instructions and information in this User manual.
- ▲ Prevent the build-up of static electricity.
- ▲ Avoid strong mechanical rubbing of powder-coated surfaces.
- ▲ Only use the weighing platforms when electrostatic processes leading to propagating brush discharges are impossible.

# 2 Introduction

## 2.1 Assortment of the PBD7- / PBA7-series

This User manual focuses on the products listed below.

The PBD7- / PBA7-series offer a variety of weighing platforms to fit your requirements.

Each type is available

- in various sizes and capacities,
- as approved or non-approved version.

Type	Weighing interface	Material	Environment	Ex approval (option)
<b>PBD769</b>	Digital	Stainless steel	Wet	–
<b>PBA757</b>	Analog	Powder coated	Dry	Category 3GD
	Digital (option)			–

## 2.2 About this User manual



This User manual contains all information for the **operator** of the weighing platforms of the PBD7- / PBA7-series.

- Read this User manual carefully before use.
- Keep this User manual for future reference.
- Pass this User manual to any future owner or user of the product.

## 2.3 Further documents

In addition to this printed User manual you can download the following documents from [www.mt.com](http://www.mt.com):

- Brochure
- Installation information (for trained personnel under the control of the operating company)
- Type approval documents

### Type approval documents for Category 3

<b>Mechanical assessment of weighing platforms</b>	PBD7- / PBA7-series	BVS 15 ATEX H/B 002 1. Supplement
<b>Load cells</b>	0785	KEMA 02 ATEX 1170X

# 3 Operation

## 3.1 Checking the location

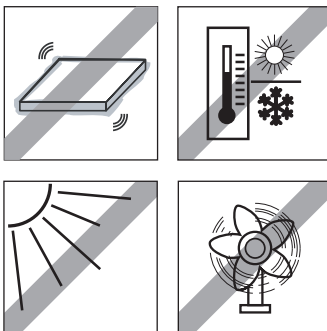

The correct location is crucial for the accuracy of the weighing results.

1. Ensure that the location of the weighing platform is stable, vibration-free and horizontal.
2. Observe the following environmental conditions:
  - No direct sunlight
  - No strong drafts
  - No excessive temperature fluctuations

## 3.2 Checking the weighing platform

### Leveling

Only weighing platforms that have been leveled precisely horizontally provide accurate weighing results.

- Make sure that the bubble of the level indicator is within the ring marking.  
Please refer to the Installation information for releveling.

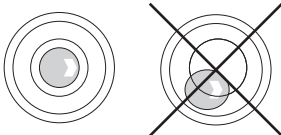

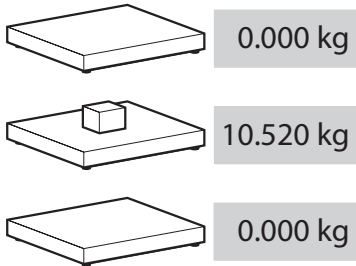

### Function check

Before starting a weighing series, perform a function check of the weighing platform and the connected weighing terminal.

1. Make sure that the weighing platform is connected to a weighing terminal and that the weighing terminal is switched on.
2. Make sure that the weighing platform is unloaded and the display of the weighing terminal shows 0.
3. Load the weighing platform.  
The indicator must show a value different from 0.
4. Unload the weighing platform.  
The indicator must return to 0.

### Verification test

For a verification test refer to the User manual of the connected weighing terminal. If the verification seal is broken, verification is no longer valid.

## 3.3 Operating the weighing platform

For best weighing results observe the following:

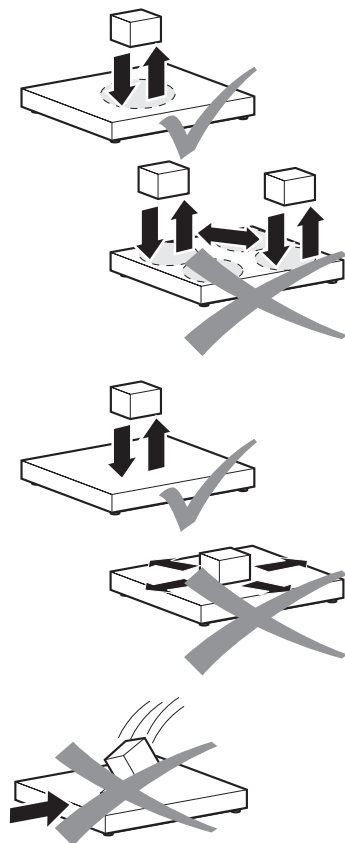

- ▲ To achieve best weighing results place the weighing sample always on the same position on the weighing platform.

- ▲ Avoid abrasive and wear processes.

- ▲ Avoid falling loads, shocks and lateral impacts.

## 3.4 Installation, configuration, service and repair

- For installation, configuration, service and repair of the weighing platforms call the METTLER TOLEDO Service.



## 4 Maintenance

Maintenance of the weighing platform is limited to regular cleaning and subsequent oiling for stainless steel versions.

### 4.1 Notes on cleaning

#### NOTICE

##### Damage to the weighing platform due to incorrect use of cleaning agents.

- ▲ Use only such cleaning agents that do not act on the plastics used in the weighing platform.
- ▲ Only use disinfectants and cleaning agents in accordance with the manufacturer's instructions.
- ▲ Do not use highly acidic, highly alkaline or highly chlorinated cleaning agents. Avoid substances with a high or low pH value since increased danger of corrosion otherwise exists.
- ▲ Be particularly careful when cleaning the load cell.

- Remove dirt and deposits at regular intervals from the outside and inside of the weighing platform.
  - The procedure depends both on the type of surface and on the environmental conditions prevailing at the installation location.
  - For opening and closing the PBD7..-CC / PBA7..-CC weighing platform refer to section 4.5.

### 4.2 Cleaning the exterior



#### Cleaning in a dry environment (painted versions)

- Wipe with a damp cloth.
- Use household cleaning agents.



#### Cleaning in a wet environment (stainless steel versions)

- Use a water jet up to 80 °C / 176 °F and max. 80 bars, minimum distance 40 cm / 16".
- Use household cleaning agents.

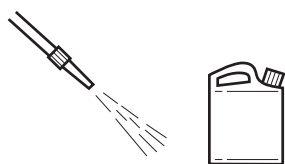

#### Cleaning in a corrosive environment (stainless steel versions)

- Use a water jet.
  - inner cleaning, load cell, load plate opened up to 60 °C / 140 °F, max. 2 bars, minimum distance 40 cm / 16"
  - outer cleaning, load plate closed up to 80 °C / 176 °F, max. 80 bars, minimum distance 40 cm / 16"

- Remove corrosive substances at regular intervals.
- Only use disinfectants and cleaning agents in accordance with the manufacturer's specifications and instructions.

### 4.3 Cleaning the interior

The load plate has to be removed in order to clean the load cell.

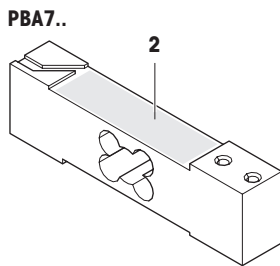
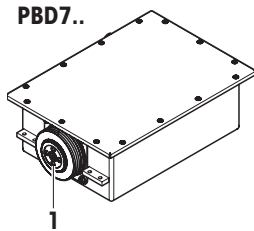

---

#### NOTICE

##### Damage to the load cell due to improper handling.

- ▲ Never touch, direct compressed air against or spray the rubber membrane (1) resp. the rubber cover (2) of the load cell.
- 

1. Remove load plate, for PBD7..-CC / PBA7..-CC see section 4.5.
2. Blow out dirt or flush out with a medium-power water jet (< 2 bar).
3. Replace load plate, for PBD7..-CC / PBA7..-CC see section 4.5.

### 4.4 Subsequent treatment

In order to protect the scale, carry out the following subsequent treatment:



- Rinse the scale with clear water and remove cleaning agent completely.
- Dry off the scale with a lint-free cloth.
- With stainless steel scales, treat the inside and outside with an oil suitable for foodstuffs.

## 4.5 Opening and closing the load plate of PBD7.-CC / PBA7.-CC



### CAUTION

#### Danger of injury due to the heavy load plate.

- ▲ Always ask a second person to help removing the load plate.
- ▲ Wear gloves when removing the load plate.

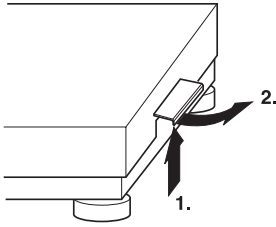

1. Remove the load plate by lifting the two side handles vertically (1.) and pivoting outward (2.).

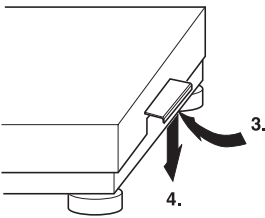

2. After mounting the load plate, swing the handles inward (3.) and reengage in the initial position (4.), i.e. the handles must be in the bottom position and vertical. When the handles are correctly engaged, it should not be possible to lift off the loadplate.

## 4.6 Disposal



In conformance with the European Directive 2002/96 EC on Waste Electrical and Electronic Equipment (WEEE), this device may not be disposed of with domestic waste. This also applies to countries outside the EU, according to their specific requirements.

- Please dispose of this product in accordance with local regulations at the collecting point specified for electrical and electronic equipment.

## 5 Technical data and operating limits

### 5.1 Maximum verification scale interval

PBD769-	AB15	AB30	B60	B120
<b>3 x 3000 e MI max / e</b>	3 kg / 1 g 6 kg / 2 g 15 kg / 5 g	6 kg / 2 g 15 kg / 5 g 30 kg / 10 g	15 kg / 5 g 30 kg / 10 g 60 kg / 20 g	30 kg / 10 g 60 kg / 20 g 120 kg / 50 g
<b>6000 e / 7500 e SR</b>	2 g	5 g	10 g	20 g

PBD769-	CC150	CC300
<b>3 x 3000 e MI max / e</b>	30 kg / 10 g 60 kg / 20 g 150 kg / 50 g	60 kg / 20 g 150 kg / 50 g 300 kg / 100 g
<b>6000 e / 7500 e SR</b>	20 g	50 g

PBA757-	B60	B120	CC120	CC300
<b>6000 e SR</b>	10 g	20 g	20 g	50 g

### 5.2 Maximum permissible load

All weighing platforms and load cells are equipped with an overload protection. However, if the load exceeds the maximum permissible load, damage of mechanical parts may occur.

The static load-bearing capacity, i.e. the maximum permissible load, is dependent on the type of loading (positions A – C).

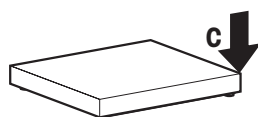
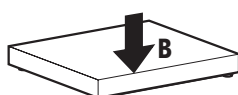
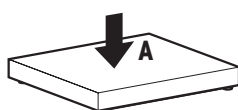

Position	PBD769- / PBA757-				
	AB15 AB30	AB60	B60	B120	CC150 CC300
<b>A</b> central load	50 kg	80 kg	150 kg	150 kg	500 kg
<b>B</b> side load	40 kg	60 kg	100 kg	100 kg	300 kg
<b>C</b> one-sided corner load	30 kg	40 kg	50 kg	50 kg	150 kg

### 5.3 Ambient conditions

Ambient conditions	PBD769	PBA757
Operating temperature	0 °C to +40 °C 32 °F to 104 °F	-10 °C to +40 °C 14 °F to 104 °F
Relative humidity	20 % to 80 %, non condensing	
IP protection type	IP66/IP68	IP65

## 5.4 Weighing interface specification

Weighing interface	PBD769	PBA757 Standard	PBA757 Option
Interface type	RS422	analog	RS422
Interface protocol	SICSpro	–	SICSpro
Cable length	max. 20 m	–	5 m

## 5.5 Connectivity to weighing terminals

Weighing interface	Weighing terminal
SICSpro	Any METTLER TOLEDO weighing terminal with SICSpro RS422 interface may be connected.
ACC409xx SICSpro-IDNet adapter (option)	Only the following METTLER TOLEDO legacy IDNet weighing terminals may be connected: IND570, IND690, IND780, IND890, ID7, ICS__9, ICS__5.

## 5.6 Specifications for Category 3

You will find the specifications for Category 3 in the corresponding type approval documents, see table in section 2.3.

## Polski (Tłumaczenie)

# METTLER TOLEDO Service

Gratulujemy wyboru jakości i precyzji firmy METTLER TOLEDO. Stosowanie nowego urządzenia zgodnie z informacjami podanymi w podręczniku użytkownika oraz regularna kalibracja i konserwacja wykonywana przez nasz przeszkolony w zakładzie zespół serwisowy zapewniają niezawodną i dokładną pracę, chroniąc Państwa inwestycję. Prosimy o kontakt w sprawie umowy serwisowej dostosowanej do indywidualnych potrzeb i budżetu. Więcej informacji dostępnych jest na stronie [www.mt.com/service](http://www.mt.com/service).

Istnieje kilka ważnych rozwiązań zapewniających zmaksymalizowanie wydajności poczynionej inwestycji:

1. **Zarejestruj swój produkt:** Zapraszamy do rejestracji Państwa produktu pod adresem [www.mt.com/productregistration](http://www.mt.com/productregistration). Dzięki temu będziemy posiadali możliwość skontaktowania się z Państwem w przypadku rozszerzeń, aktualizacji i ważnych wiadomości dot. produktu.
2. **W celu skorzystania z usług serwisowych należy skontaktować się z firmą METTLER TOLEDO:** Wartość pomiaru jest proporcjonalna do jego dokładności – stosowanie wagi niezgodnej ze specyfikacją może prowadzić do spadku jakości, zmniejszenia zysków i zwiększenia odpowiedzialności. Terminowy przegląd serwisowy wykonany przez METTLER TOLEDO zagwarantuje precyzyjność, zoptymalizuje czas pracy bez przestoju oraz żywotność urządzenia.
  - **Montaż, konfiguracja, integracja i szkolenie:**  
Nasi przedstawiciele serwisowi są przeszkolonymi w zakładzie ekspertami ds. urządzeń ważących. Gwarantujemy, że nasze urządzenia ważące są gotowe do produkcji w rozsądnej cenie i na czas, a personel jest w pełni przeszkolony w celu zapewnienia sukcesu biznesowego.
  - **Dokumentacja dotycząca kalibracji wstępnej:**  
Ze względu na unikalność środowiska montażowego oraz wymagania w odniesieniu do zastosowań każdej wagi przemysłowej konieczne jest przeprowadzenie testów oraz certyfikacji sprawności. Nasze usługi kalibracji i certyfikaty dowodzą dokładności w celu zapewnienia wysokiej jakości produkcji oraz rejestru systemu jakości w odniesieniu do wydajności.
  - **Konserwacja okresowa kalibracji:**  
Umowa na wykonanie usługi kalibracji zapewnia stałe zachowanie pewności dotyczącej procesu ważenia i zgodności dokumentacji z wymaganiami. Oferujemy różne plany usług opracowane zgodnie z wymaganiami klienta, a także w celu dopasowania do wielkości budżetu.

# Precyzyjne stołowe platformy serii PBD7 / PBA7

<b>1</b>	<b>Instrukcje bezpieczeństwa</b> .....	<b>16</b>
1.1	Stosowanie zgodne z przeznaczeniem .....	16
1.2	Niewłaściwe użycie .....	16
1.3	Ogólne środki dotyczące bezpieczeństwa .....	16
1.4	Środki ostrożności w przypadku eksploatacji urządzenia w strefach zagrożonych wybuchem .....	17
<b>2</b>	<b>Wstęp</b> .....	<b>17</b>
2.1	Asortyment serii PBD7 / PBA7 .....	17
2.2	Informacje o niniejszym podręczniku użytkownika .....	17
2.3	Pozostała dokumentacja .....	18
<b>3</b>	<b>Obsługa urządzenia</b> .....	<b>18</b>
3.1	Sprawdzenie miejsca montażu .....	18
3.2	Kontrola platformy ważącej .....	18
3.3	Obsługa platformy ważącej .....	19
3.4	Montaż, konfiguracja, serwis i naprawa .....	19
<b>4</b>	<b>Konserwacja</b> .....	<b>20</b>
4.1	Uwagi dot. czyszczenia .....	20
4.2	Czyszczenie z zewnątrz .....	20
4.3	Czyszczenie wnętrza .....	21
4.4	Dalsze kroki procedury czyszczenia .....	21
4.5	Otwieranie i zamykanie płyty obciążenia PBD7..-CC / PBA7..-CC .....	22
4.6	Utylizacja .....	22
<b>5</b>	<b>Dane techniczne i parametry graniczne pracy urządzenia</b> .....	<b>23</b>
5.1	Maksymalna podziałka legalizacji skali .....	23
5.2	Maksymalne dopuszczalne obciążenie .....	23
5.3	Warunki otoczenia .....	24
5.4	Specyfikacja interfejsu ważenia .....	24
5.5	Podłączenie do terminalów wagowych .....	24
5.6	Specyfikacja Kategorii 3 .....	24

# 1 Instrukcje bezpieczeństwa

## 1.1 Stosowanie zgodne z przeznaczeniem

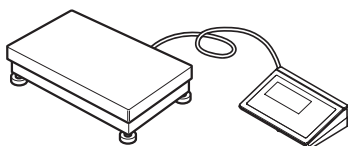

Precyzyjne stołowe platformy serii PBD7 / PBA7 stanowią część modułowego systemu ważenia składającego się z terminalu wagowego firmy METTLER TOLEDO oraz z co najmniej jednej platformy ważącej.

- Platformę ważącą należy stosować wyłącznie do ważenia zgodnie z informacjami podanymi w niniejszym podręczniku użytkownika.
- Platforma ważąca jest przeznaczona wyłącznie do stosowania w pomieszczeniach.
- Każde inne stosowanie i eksploatacja poza parametrami granicznymi specyfikacji technicznej jest uznawane za niezgodne z przeznaczeniem.

### **Metrologia prawna**

- W przypadku zastosowań w zakresie metrologii prawnej należy stosować wyłącznie zatwierdzone platformy ważące.
- W przypadku zastosowań w zakresie metrologii prawnej firma obsługująca jest odpowiedzialna za przestrzeganie wszystkich krajowych wymagań dotyczących miar i wag.
- W przypadku pytań związanych z dopuszczeniem do legalnego stosowania w handlu należy skontaktować się z działem serwisowym METTLER TOLEDO.
- Stosować precyzyjne stołowe platformy na przeznaczonych do tego celu ławach/stołach.

## 1.2 Niewłaściwe użycie

- ▲ Nie stosować platformy ważącej do innych celów niż operacje ważenia.
- ▲ Nie stosować platformy ważącej w innym środowisku ani kategorii niezgodnych ze specyfikacją podaną w tabeli w punkcie 2.1.
- ▲ Nie modyfikować platformy ważącej.
- ▲ Nie stosować platformy ważącej poza wartościami granicznymi podanymi w specyfikacji technicznej.
- ▲ Nie korzystać z platformy ważącej do przechowywania towarów.
- ▲ Unikać upadku towarów na platformę ważącą.
- ▲ Nie montować precyzyjnych stołowych platform we wgłębieniu.
- ▲ Nie ładować/rozładowywać precyzyjnych stołowych platform przy użyciu wózków widłowych.

## 1.3 Ogólne środki dotyczące bezpieczeństwa

- ▲ Stosować platformy ważące wyłącznie z odpowiednią płytą obciążenia zamontowaną na swoim miejscu.
- ▲ Z produktem tym należy stosować wyłącznie oryginalne akcesoria i systemy kablowe firmy METTLER TOLEDO. Zastosowanie niedozwolonych lub nieoryginalnych akcesoriów lub systemów kablowych może przyczynić się do utraty gwarancji, nieprawidłowego lub błędnego działania produktu bądź uszkodzenia mienia (włączając urządzenie) lub obrażeń ciała.



## 1.4 Środki ostrożności w przypadku eksploatacji urządzenia w strefach zagrożonych wybuchem



Precyzyjne stołowe platformy serii PBD7 / PBA7 oferowane są w wersjach przeznaczonych do obsługi w strefach zagrożonych wybuchem, patrz tabela w punkcie 2.1.

Firma obsługująca urządzenia jest odpowiedzialna za bezpieczną obsługę przeciwwybuchowego systemu ważenia.

- ▲ Ścisłe przestrzegać zaleceń firmy obsługującej urządzenie.
- ▲ Zapewnić zgodność ze wszystkimi krajowymi przepisami odnoszącymi się do stref zagrożonych wybuchem, jak również z zaleceniami i informacjami podanymi w niniejszym podręczniku użytkownika.
- ▲ Zapobiegać tworzeniu się naładowań elektrostatycznych.
- ▲ Unikać silnego, mechanicznego tarcia powierzchni malowanych proszkowo.
- ▲ Użytkować platformy ważące tylko wtedy, gdy niemożliwe są procesy elektrostatyczne prowadzące do wyładowań snopiastych.

## 2 Wstęp

### 2.1 Asortyment serii PBD7 / PBA7

Niniejszy Podręcznik użytkownika dotyczy produktów wymienionych poniżej.

Seria PBD7 / PBA7 obejmuje różne platformy ważące w celu dopasowania do wymagań.

Każdy typ jest dostępny

- w różnych rozmiarach i obciążeniach,
- zgodnie z zatwierdzoną lub niezatwierdzoną wersją.

Typ	Interfejs ważenia	Materiał	Środowisko	Dopuszczenie do stref zagrożonych wybuchem (opcja)
PBD769	Cyfrowy	Stal nierdzewna	Mokre	–
PBA757	Analogowy	Malowane proszkowo	Suche	Kategoria 3GD
	Cyfrowy (opcja)			–

### 2.2 Informacje o niniejszym podręczniku użytkownika



Niniejszy Podręcznik użytkownika zawiera wszystkie informacje dotyczące **obsługi** platform ważących serii PBD7 / PBA7.

- Przed użyciem należy przeczytać niniejszy Podręcznik użytkownika.
- Zachować Podręcznik użytkownika w celu przyszłego wykorzystania.
- Przekazać niniejszy Podręcznik użytkownika przyszłemu właścicielowi lub użytkownikowi produktu.

## 2.3 Pozostała dokumentacja

W uzupełnieniu do niniejszego podręcznika użytkownika w formie papierowej zaleca się pobranie ze strony internetowej [www.mt.com](http://www.mt.com) następujących dokumentów:

- Broszura
- Informacje dotyczące montażu (przeznaczone dla przeszkolonego personelu pod kontrolą firmy obsługującej urządzenie).
- Aprobaty typu

### Aprobaty typu dla Kategorii 3

<b>Ocena mechaniczna platform ważących</b>	Seria PBD7 / PBA7	BVS 15 ATEX H/B 002 1. Załącznik
<b>Ogniwa obciążnikowe</b>	0785	KEMA 02 ATEX 1170X

# 3 Obsługa urządzenia

## 3.1 Sprawdzenie miejsca montażu

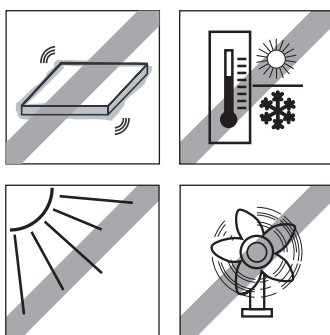

Prawidłowe miejsce montażu jest kluczowe w celu zapewnienia precyzyjnych wyników ważenia.

1. Upewnić się, że miejsce montażu platformy ważącej jest stabilne, wolne od drgań i wypoziomowane.
2. Przestrzegać następujących wytycznych dotyczących warunków pracy:
  - Brak bezpośredniego nasłonecznienia
  - Brak silnych podmuchów powietrza
  - Brak nadmiernego wahaniasię temperatury

## 3.2 Kontrola platformy ważącej

### Poziomowanie

Wyłącznie platformy ważące, które zostały precyzyjnie wypoziomowane zapewniają dokładne wyniki ważenia.

→ Upewnić się, że pęcherzyk powietrza wskaźnika poziomu znajduje się w zakresie oznaczenia pierścienia.

W celu uzyskania szczegółowych danych na temat ponownego poziomicowania należy zapoznać się z informacjami dotyczącymi montażu.

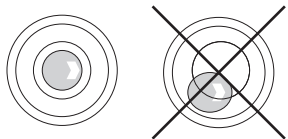

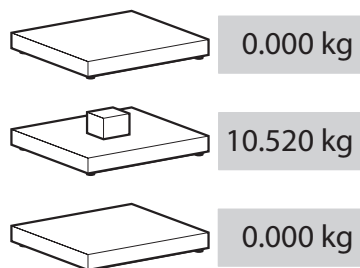

### Kontrola działania

Przed uruchomieniem serii ważenia należy przeprowadzić kontrolę działania platformy ważącej oraz podłączonego terminalu wagowego.

1. Upewnić się, że platforma ważąca jest podłączona do terminalu wagowego, a terminal wagowy jest włączony.
2. Upewnić się, że platforma ważąca jest pusta, a wyświetlacz terminalu wagowego wskazuje wartość 0.
3. Obciążyć platformę ważącą.  
Wskaźnik powinien wskazywać wartość różną od 0.
4. Odciążyć platformę ważącą.  
Wskaźnik powinien ponownie wskazać wartość 0.

### Kontrola legalizacji

W celu przeprowadzenia kontroli legalizacji należy zapoznać się z informacjami podanymi w podręczniku użytkownika podłączonego terminalu wagowego.

Jeśli plomba legalizacyjna jest zerwana, legalizacja zostaje unieważniona.

## 3.3 Obsługa platformy ważącej

W celu uzyskania precyzyjnych wyników ważenia należy przestrzegać następujących zaleceń:

- ▲ W celu uzyskania precyzyjnych wyników ważenia próbkę należy zawsze umieszczać w tym samym miejscu na platformie ważącej.

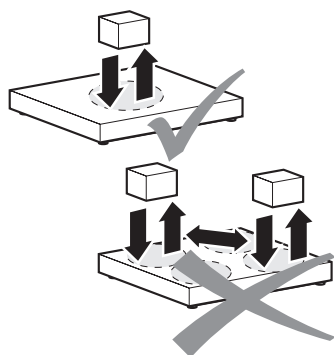

- ▲ Unikać procesów ściernych i powodujących zużycie.

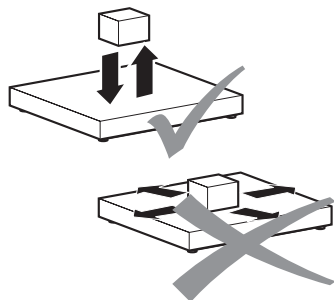

- ▲ Unikać upadania ładunków, wstrząsów i uderzeń bocznych.

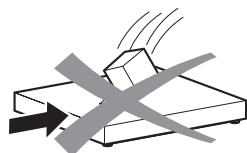

## 3.4 Montaż, konfiguracja, serwis i naprawa

- W celu przeprowadzenia montażu, konfiguracji, serwisu i napraw platform ważących należy skontaktować się z działem serwisowym METTLER TOLEDO.

## 4 Konserwacja

Konserwacja platformy ważącej jest ograniczona do regularnego przeprowadzania czyszczenia i następującego po nim smarowania w przypadku wersji ze stali nierdzewnej.

### 4.1 Uwagi dot. czyszczenia

#### UWAGA

**Nieprawidłowe zastosowanie środków czyszczących spowoduje uszkodzenie platformy ważącej.**

- ▲ Stosować wyłącznie środki czyszczące, które nie działają niszcząco na tworzywa sztuczne zastosowane w platformie ważącej.
- ▲ Stosować wyłącznie środki dezynfekcyjne i czyszczące zgodnie z zaleceniami producenta.
- ▲ Nie stosować środków czyszczących silnie kwasowych, zasadowych ani chlorowych. Unikać substancji o wysokim lub niskim pH, ponieważ w takim przypadku istnieje duże ryzyko wystąpienia korozji.
- ▲ Zachować szczególną ostrożność podczas czyszczenia ogniwa obciążnikowego.

- Regularnie usuwać zanieczyszczenia i zabrudzenia z zewnątrz i wewnątrz platformy ważącej.
  - Procedura zależy zarówno od typu powierzchni, jak i warunków pracy panujących w miejscu montażu.
  - W celu uzyskania informacji na temat otwierania i zamykania platformy ważącej PBD7...-CC / PBA7...-CC patrz punkt 4.5.

### 4.2 Czyszczenie z zewnątrz



#### Czyszczenie w środowisku suchym (wersje malowane)

- Przetrzeć wilgotną szmatką.
- Stosować domowe środki czyszczące.

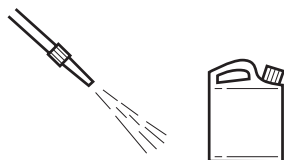

#### Czyszczenie w środowisku mokrym (wersje ze stali nierdzewnej)

- Stosować strumień wody o temperaturze do 80 °C / 176 °F i ciśnieniu maks. 80 barów przy minimalnej odległości 40 cm / 16".
- Stosować domowe środki czyszczące.



### Czyszczenie w środowisku korozyjnym (wersje ze stali nierdzewnej)

- Stosować strumień wody.
  - czyszczenie wnętrza, ogniwo obciążnikowe, płyta obciążenia otwarta do 60 °C / 140 °F, ciśnienie maks. 2 bary, minimalna odległość 40 cm / 16"
  - czyszczenie od zewnątrz, płyta obciążenia zamknięta do 80 °C / 176 °F, ciśnienie maks. 80 barów, minimalna odległość 40 cm / 16"
- Regularnie usuwać substancje żrące.
- Stosować wyłącznie środki dezynfekcyjne i czyszczące zgodnie ze specyfikacjami i zaleceniami producenta.

## 4.3 Czyszczenie wnętrza

W celu oczyszczenia ogniwa obciążnikowego należy usunąć płytę obciążenia.

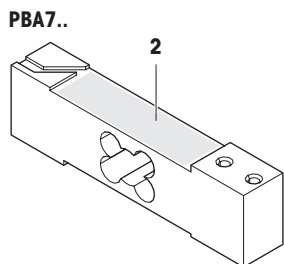
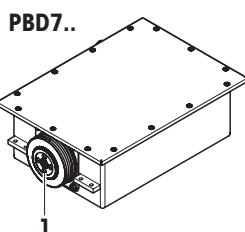

### UWAGA

**Nieprawidłowe obchodzenie się z ogniwem obciążenia grozi jego uszkodzeniem.**

- ▲ Nigdy nie dotykać, nie kierować bezpośrednio sprężonego powietrza ani nie rozpylać płynów nad gumową membranę (1) odpowiadającą gumowej osłonie (2) ogniwa obciążnikowego.

1. Usunąć płytę obciążenia, w przypadku PBD7..-CC / PBA7..-CC patrz punkt 4.5.
2. Przedmuchać lub spłukać zabrudzenia strumieniem wody o średnim ciśnieniu (< 2 bary).
3. Wymienić płytę obciążenia, w przypadku PBD7..-CC / PBA7..-CC patrz punkt 4.5.

## 4.4 Dalsze kroki procedury czyszczenia

W celu zabezpieczenia wagi należy przeprowadzić następujące dalsze kroki procedury czyszczenia:

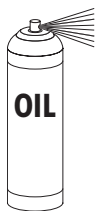

- Spłukać wagę czystą wodą i usunąć całkowicie środek czyszczący.
- Osuszyć wagę przy użyciu szmatki bezkłaczkowej.
- W przypadku wag ze stali nierdzewnej zabezpieczyć powierzchnie wewnętrzne i zewnętrzne olejem przeznaczonym do kontaktu z żywnością.

## 4.5 Otwieranie i zamykanie płyty obciążenia PBD7..-CC / PBA7..-CC



### OSTROŻNIE

**Niebezpieczeństwo obrażeń spowodowanych przez ciężką płytę obciążenia.**

- ▲ W celu usunięcia płyty obciążenia zawsze poprosić o pomoc drugą osobę.
- ▲ Podczas usuwania płyty obciążenia nosić rękawice.

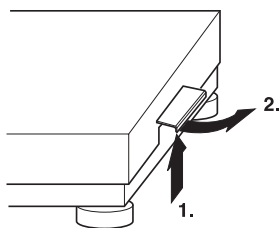

1. Usunąć płytę obciążenia poprzez podniesienie dwóch bocznych uchwytów w pionie (1.) i ich obrócenie w kierunku na zewnątrz (2.).

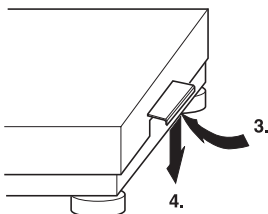

2. Po zamontowaniu płyty obciążenia obrócić uchwyty w kierunku do wewnątrz (3.) i ponownie ustawić w położeniu początkowym (4.), tzn. uchwyty muszą znajdować się pionowo w położeniu dolnym.  
Po prawidłowym ustawieniu uchwytów podniesienie płyty obciążenia powinno być niemożliwe.

## 4.6 Utylizacja



Zgodnie z Dyrektywą Europejską 2002/96 WE w sprawie zużytego sprzętu elektrotechnicznego i elektronicznego (WEEE) niniejsze urządzenie nie może być utylizowane wraz z odpadami domowymi. Dotyczy to również krajów spoza UE, zgodnie z odpowiednimi przepisami krajowymi.

- Zaleca się utylizację niniejszego produktu zgodnie z przepisami lokalnymi dotyczącymi osobnego składowania zużytego sprzętu elektrotechnicznego i elektronicznego.

## 5 Dane techniczne i parametry graniczne pracy urządzenia

### 5.1 Maksymalna podziałka legalizacji skali

PBD769-	AB15	AB30	B60	B120
<b>3 x 3000 e MI max / e</b>	3 kg / 1 g 6 kg / 2 g 15 kg / 5 g	6 kg / 2 g 15 kg / 5 g 30 kg / 10 g	15 kg / 5 g 30 kg / 10 g 60 kg / 20 g	30 kg / 10 g 60 kg / 20 g 120 kg / 50 g
<b>6000 e x / 7500 e SR</b>	2 g	5 g	10 g	20 g

PBD769-	CC150	CC300
<b>3 x 3000 e MI max / e</b>	30 kg / 10 g 60 kg / 20 g 150 kg / 50 g	60 kg / 20 g 150 kg / 50 g 300 kg / 100 g
<b>6000 e x / 7500 e SR</b>	20 g	50 g

PBA757-	B60	B120	CC120	CC300
<b>6000 e SR</b>	10 g	20 g	20 g	50 g

### 5.2 Maksymalne dopuszczalne obciążenie

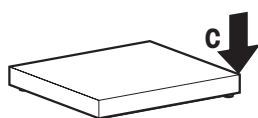
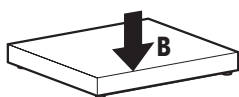
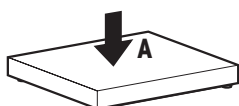

Wszystkie platformy ważące i ogniwa obciążnikowe są wyposażone w zabezpieczenie przed przecięciem. Jednakże w przypadku przekroczenia maksymalnego dopuszczalnego obciążenia przez ładunek istnieje ryzyko uszkodzenia części mechanicznych.

Nośność statyczna, np. maksymalne dopuszczalne obciążenie, zależy od rodzaju obciążenia (położenia A–C).

Położenie	PBD769- / PBA757-				
	AB15 AB30	AB60	B60	B120	CC150 CC300
<b>A</b> obciążenie centralne	50 kg	80 kg	150 kg	150 kg	500 kg
<b>B</b> obciążenie boczne	40 kg	60 kg	100 kg	100 kg	300 kg
<b>C</b> jednostronne obciążenie narożnikowe	30 kg	40 kg	50 kg	50 kg	150 kg

### 5.3 Warunki otoczenia

Warunki otoczenia	PBD769	PBA757
Temperatura robocza	od 0 °C do +40 °C od 32 °F do 104 °F	od -10 °C do +40 °C od 14 °F do 104 °F
Wilgotność względna	20 % do 80 %, bez kondensacji	
Stopień ochrony IP	IP66/IP68	IP65

### 5.4 Specyfikacja interfejsu ważenia

Interfejs ważenia	PBD769	PBA757 standardowy	PBA757 opcjonalny
Typ interfejsu	RS422	analogowy	RS422
Protokół interfejsu	SICSpro	–	SICSpro
Długość przewodu	maks. 20 m	–	5 m

### 5.5 Podłączenie do terminalów wagowych

Interfejs ważenia	Terminal wagowy
SICSpro	Podłączyć można wszystkie terminale wagowe METTLER TOLEDO z interfejsem SICSpro RS422.
Adapter ACC409xx SICSpro-IDNet (opcja)	Podłączyć można wyłącznie następujące wcześniejsze terminale wagowe IDNet METTLER TOLEDO: IND570, IND690, IND780, IND890, ID7, ICS__9, ICS__5.

### 5.6 Specyfikacja Kategorii 3

Informacje dotyczące specyfikacji Kategorii 3 można znaleźć w odpowiednich aprobatkach typu, patrz tabela w punkcie 2.3.



## Čeština (Překlad)

# METTLER TOLEDO Service

Blahopřejeme k výběru kvality a přesnosti METTLER TOLEDO. Správné používání nového zařízení v souladu s touto Příručkou uživatele a pravidelná kalibrace a údržba servisním týmem vyškoleným v našem podniku zajistí spolehlivou a přesnou činnost přístroje a ochrání vaši investici. Obráťte se na nás v záležitosti smlouvy o servisu přizpůsobené vašim potřebám a vašemu rozpočtu. Další informace jsou dostupné na [www.mt.com/service](http://www.mt.com/service).

Zde jsou některé důležité informace, které maximalizují výkon vaší investice:

1. **Registrujte svůj produkt:** Zveme vás k registraci vašeho produktu na [www.mt.com/productregistration](http://www.mt.com/productregistration) a budeme vám zasílat upozornění na zlepšení, aktualizace a důležitá sdělení týkající se vašeho produktu.
2. **Kontaktujte METTLER TOLEDO za účelem servisu:** Hodnota měření je úměrná jeho přesnosti – váha, která je mimo specifikaci, může snížit kvalitu, snížit výnosy a zvýšit nutnou odpovědnost. Včasný servis prováděný firmou METTLER TOLEDO zajistí přesnost a optimalizuje dobu bezporuchového chodu a životnost zařízení.
  - **Instalace, konfigurace, integrace a školení:**  
Naši servisní zástupci jsou odborníci na vážicí zařízení školení ve výrobě. Zajistíme, aby vaše vážicí zařízení bylo připraveno pro produkci, a to nákladově efektivním způsobem a v časově přijatelném termínu, a osoby byly vyškoleny k dosažení úspěchu.
  - **Dokumentace výchozí kalibrace:**  
Prostředí instalace a požadavky aplikace jsou pro každou průmyslovou váhu jedinečné, a proto musí být její výkon testován a certifikován. Naše kalibrační servisy a certifikáty dokumentují přesnost, aby byla zajištěna kvalita produkce, a poskytují záznam o kvalitě výkonu systému.
  - **Periodická údržba kalibrace:**  
Smlouva o kalibračním servisu zajišťuje dodávání průběžných informací k vašemu procesu vážení a dokumentaci o shodě s požadavky. Nabízíme různé varianty servisních schémat, které jsou naplánovány tak, aby vyhovovaly vašim potřebám a byly přizpůsobeny vašemu rozpočtu.

# Přesné váhové plošiny řady PBD7 / PBA7

<b>1</b>	<b>Bezpečnostní pokyny</b> .....	<b>27</b>
1.1	Použití v souladu s určením .....	27
1.2	Použití v rozporu s určením.....	27
1.3	Všeobecná bezpečnostní opatření.....	27
1.4	Bezpečnostní opatření pro činnost v nebezpečných oblastech .....	28
<b>2</b>	<b>Úvod</b> .....	<b>28</b>
2.1	Sortiment řady PBD7 / PBA7 .....	28
2.2	O této Příručce uživatele .....	28
2.3	Další dokumenty.....	29
<b>3</b>	<b>Obsluha</b> .....	<b>29</b>
3.1	Kontrola umístění.....	29
3.2	Kontrola váhové plošiny .....	29
3.3	Činnost váhové plošiny.....	30
3.4	Instalace, konfigurace, servis a opravy.....	30
<b>4</b>	<b>Údržba</b> .....	<b>31</b>
4.1	Poznámky k čištění .....	31
4.2	Čištění exteriéru .....	31
4.3	Čištění interiéru.....	32
4.4	Dodatečné ošetření .....	32
4.5	Otvírání a zavírání úložné desky PBD7.-CC / PBA7.-CC .....	33
4.6	Likvidace .....	33
<b>5</b>	<b>Technické údaje a hranice činnosti</b> .....	<b>34</b>
5.1	Maximální interval ověření váhy.....	34
5.2	Maximální povolená zátěž .....	34
5.3	Okolní prostředí .....	34
5.4	Specifikace váhového rozhraní .....	35
5.5	Možnost připojení váhového terminálu .....	35
5.6	Specifikace pro Kategorii 3.....	35

# 1 Bezpečnostní pokyny

## 1.1 Použití v souladu s určením

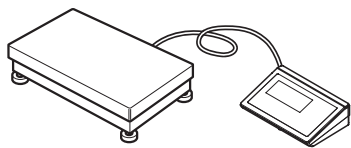

Přesné váhové plošiny řady PBD7 / PBA7 jsou součástí modulárního vážicího systému skládajícího se z váhového terminálu METTLER TOLEDO a nejméně jedné váhové plošiny.

- Váhovou plošinu používejte výhradně k vážení v souladu s touto Příručkou uživatele.
- Váhová plošina je určena výhradně pro použití v interiéru.
- Jakýkoli jiný typ použití a činnost nad limity technických specifikací je považováno za použití v rozporu s určením.

### Právní metrologie

- Pro použití v právní metrologii používejte jen schválené váhové plošiny.
- Při použití v právní metrologii je provozující společnost odpovědná za dodržování všech národních předpisů vztahujících se na vážení a měření.
- S dotazy souvisejícími s použitím v obchodních aplikacích s povinným ověřením se laskavě obraťte na servisní organizaci firmy METTLER TOLEDO.
- Přesné váhové plošiny používejte jen na vhodných stolech nebo lavicích.

## 1.2 Použití v rozporu s určením

- ▲ Nepoužívejte váhovou plošinu pro jiné operace než pro operace vážení.
- ▲ Nepoužívejte váhovou plošinu v jiném prostředí nebo kategorii než je specifikováno v tabulce v části 2.1.
- ▲ Neprovádějte úpravy váhové plošiny.
- ▲ Nepoužívejte váhovou plošinu nad hranicemi jejích technických specifikací.
- ▲ Nepoužívejte váhovou plošinu ke skladování zboží.
- ▲ Vyvarujte se pádu zboží na váhovou plošinu.
- ▲ Přesné váhové plošiny neinstalujte do šachty.
- ▲ Přesné váhové plošiny nenakládejte/nevykládejte pomocí vysokozdvížných vozíků.

## 1.3 Všeobecná bezpečnostní opatření

- ▲ Váhovou plošinu používejte jen spolu s vhodnou úložnou deskou.
- ▲ U tohoto výrobku používejte jen originální příslušenství a sestavy kabelů METTLER TOLEDO. Použití neautorizovaných nebo padělaných příslušenství a sestavy kabelů může vést k vyloučení záruky, nesprávné nebo chybné činnosti nebo k škodám na majetku (včetně jednotky) a k zranění osob.

## 1.4 Bezpečnostní opatření pro činnost v nebezpečných oblastech



Přesné váhové plošiny řady PBD7 / PBA7 nabízejí volitelné možnosti pro činnost v nebezpečných oblastech, viz tabulka v části 2.1.

Provozující společnost je odpovědná za bezpečnou činnost vázicího systému chráněného proti výbušnému prostředí.

- ▲ Přísně dodržujte pokyny vztahující se na provozující společnost.
- ▲ Zajistěte shodu se všemi národními a regulačními předpisy pro činnost v nebezpečných oblastech, stejně jako s pokyny a informacemi v Příručce uživatele.
- ▲ Zabraňte vytváření statické elektřiny.
- ▲ Vyvarujte se silného mechanického tření na plochách opatřených práškovým povlakem.
- ▲ Váhové plošiny používejte jen tehdy, jsou-li vyloučeny elektrostatické procesy vedoucí k trsovým výbojům.

## 2 Úvod

### 2.1 Sortiment řady PBD7 / PBA7

Tato Příručka uživatele se zaměřuje na produkty uvedené níže.

Řada PBD7 / PBA7 nabízí sortiment váhových plošin tak, aby vyhovovaly vašim požadavkům.

Každý typ se dodává

- v různých velikostech a únosnostech,
- v ověřené nebo neověřené verzi.

Typ	Váhové rozhraní	Materiál	Prostředí	Homologace nevýbušného provedení (volitelně)
<b>PBD769</b>	Digitální	Korozivzdorná ocel	Vlhké	–
<b>PBA757</b>	Analogové	Opatřeno práškovým povlakem	Suché	Kategorie 3GD
	Digitální (volitelně)			–

### 2.2 O této Příručce uživatele



Příručka uživatele obsahuje všechny informace pro **obsahu** váhových plošin řady PBD7 / PBA7.

- Před použitím si Příručku uživatele podrobně přečtěte.
- Příručku uživatele uchovejte pro budoucí použití.
- Příručku uživatele předejte budoucímu vlastníkovu nebo uživateli produktu.

## 2.3 Další dokumenty

Kromě této tištěné Příručky uživatele si můžete na [www.mt.com](http://www.mt.com) stáhnout následující dokumenty:

- Brožura
- Informace o instalaci (pro vyškolený personál pod kontrolou provozující společnosti)
- Typové schvalovací dokumenty

### Typové schvalovací dokumenty pro Kategorii 3

<b>Mechanické hodnocení váhových plošin</b>	Řady PBD7 / PBA7	BVS 15 ATEX H/B 002 1. dodatek
<b>Tenzometrické snímače</b>	0785	KEMA 02 ATEX 1170X

## 3 Obsluha

### 3.1 Kontrola umístění

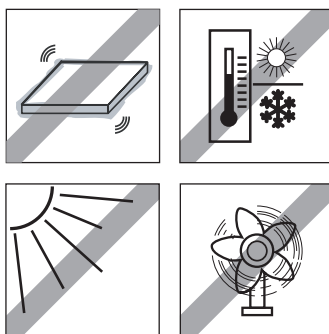

Správné umístění má zásadní význam pro přesnost výsledků vážení.

1. Zajistěte, aby umístění váhové plošiny bylo na stabilní, vodorovné ploše nevystavené vibracím.
2. Zajistěte následující podmínky prostředí:
  - Bez přímého slunečního záření
  - Bez silného průvanu
  - Bez nadměrných výkyvů teploty

### 3.2 Kontrola váhové plošiny

#### Vyrovnání

Jen váhové plošiny, které byly přesně vyrovnány do vodorovné roviny, zaručují přesné výsledky vážení.

- Přesvědčte se, že vzduchová bublina indikátoru nivelity je uvnitř kruhové značky. Způsob opětového vyrovnání najdete v Informacích k instalaci.

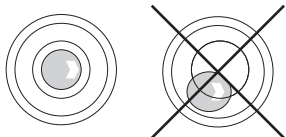

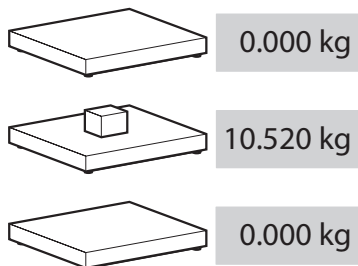

### Kontrola funkce

Před spuštěním série vážení proveďte kontrolu funkce váhové plošiny a připojeného váhového terminálu.

1. Přesvědčte se, že je váhová plošina připojena k váhovému terminálu a že je váhový terminál zapnutý.
2. Přesvědčte se, že je váhová plošina nezatížená a na displeji váhového terminálu se zobrazuje hodnota 0.
3. Uložte zátěž na váhovou plošinu. Indikátor musí ukazovat hodnotu odlišnou od 0.
4. Sejměte zátěž z váhové plošiny. Indikátor se musí vrátit na 0.

### Ověřovací test

Informace o ověřovacím testu najdete v Příručce uživatele pro připojený váhový terminál. Jestliže je ověřovací pečeť porušená, není nadále ověření platné.

## 3.3 Činnost váhové plošiny

Nejlepších výsledků vážení dosáhnete při dodržování následujících zásad:

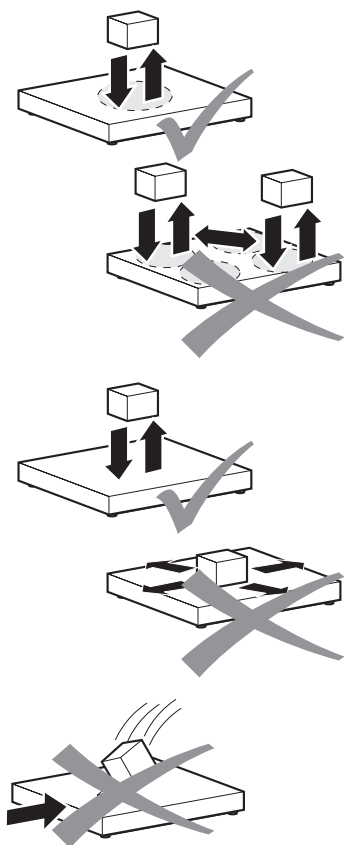

- ▲ K dosažení nejlepších výsledků vážení pokládejte vážený vzorek na váhovou plošinu vždy na stejné místo.

- ▲ Vyvarujte se abrazivních a opotřebujících procesů.

- ▲ Vyvarujte se spadnutí zátěže, úderů a bočních nárazů.

## 3.4 Instalace, konfigurace, servis a opravy

- Za účelem instalace, konfigurace, servisu a oprav váhových plošin povolte servis METTLER TOLEDO.

## 4 Údržba

Údržba váhové plošiny se omezuje na pravidelné čištění a následující olejování u verzí z korozivzdorné oceli.

### 4.1 Poznámky k čištění

#### POZOR

#### Hrozí poškození váhové plošiny v důsledku použití nesprávných čisticích prostředků.

- ▲ Používejte jen čisticí prostředky, které nepůsobí na plasty používané u váhové plošiny.
- ▲ Používejte výhradně dezinfekční a čisticí prostředky, které jsou v souladu s pokyny výrobce.
- ▲ Nepoužívejte vysoce kyselé, vysoce alkalické nebo vysoce chlorované prostředky. Vyvarujte se použití substancí s vysokou nebo nízkou hodnotou pH, protože jinak existuje zvýšené nebezpečí působení koroze.
- ▲ Obzvláště opatrní buďte při čištění tenzometrického snímače.

- V pravidelných intervalech odstraňujte nečistoty a usazeniny z vnějšího a vnitřního povrchu váhové plošiny.
  - Postup závisí na typu povrchu a na podmínkách prostředí obvyklých v místě instalace.
  - Pokyny pro otvírání a zavírání váhových plošin PBD7..-CC / PBA7..-CC viz část 4.5.

### 4.2 Čištění exteriéru



#### Čištění v suchém prostředí (lakovaná verze)

- Očíte vlhkou utěrkou.
- Použijte čisticí prostředky pro domácnost.

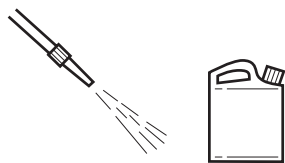

#### Čištění v vlhkém prostředí (verze z korozivzdorné oceli)

- Použijte proud vody do 80 °C / 176 °F a max. 80 barů, minimální vzdálenost 40 cm / 16".
- Použijte čisticí prostředky pro domácnost.



#### Čištění v korozivním prostředí (verze z korozivzdorné oceli)

- Použijte proud vody.
  - Čištění vnitřku, tenzometrický snímač, úložná deska otevřená do 60 °C / 140 °F a max. 2 bary, minimální vzdálenost 40 cm / 16"
  - Čištění vnějšku, úložná deska zavřená do 80 °C / 176 °F a max. 80 bary, minimální vzdálenost 40 cm / 16"

- V pravidelných intervalech odstraňujte žíraviny.
- Používejte výhradně dezinfekční a čisticí prostředky, které jsou v souladu se specifikacemi a pokyny výrobce.

### 4.3 Čištění interiéru

Za účelem čištění tenzometrického snímače musí být sejmuta úložná deska.

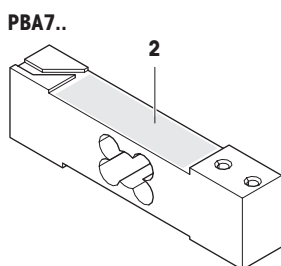
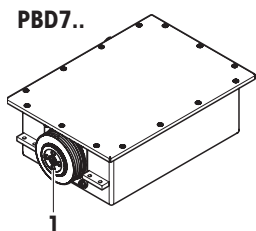

#### POZOR

**Hrozí poškození tenzometrického snímače jako důsledek nesprávného zacházení.**

▲ Nikdy se nedotýkejte pryžové membrány (1) resp. pryžového krytu (2) tenzometrického snímače, nesměřujte proti nim tlakový vzduch ani proud ze spreje.

1. Sejměte úložnou desku, u PBD7..-CC / PBA7..-CC viz část 4.5.
2. Vyfoukněte nečistoty nebo je vypláchněte proudem vody střední síly (< 2 bar).
3. Vraťte zpět úložnou desku, u PBD7..-CC / PBA7..-CC viz část 4.5.

### 4.4 Dodatečné ošetření

Aby byla váha chráněna, proveďte následující dodatečné ošetření:

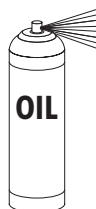

- Opláchněte váhu čistou vodou a zcela odstraňte čisticí prostředek.
- Osušte váhu utěrkou neuvolňující vlákna.
- U vah z korozivzdorné oceli ošetřete vnitřek a vnějšek olejem vhodným pro potravinářství.



## 4.5 Otvírání a zavírání úložné desky PBD7.-CC / PBA7.-CC



### UPOZORNĚNÍ

**Hrozí nebezpečí zranění těžkou úložnou deskou.**

- ▲ Při snímání úložné desky vždy požádejte o pomoc druhou osobu.
- ▲ Při snímání úložné desky používejte rukavice odolné opotřebení.

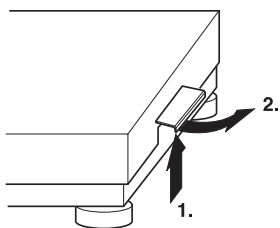

1. Sejměte úložnou deskou zvednutím dvou bočních držadel (1) svisle nahoru a otočením směrem ven (2).

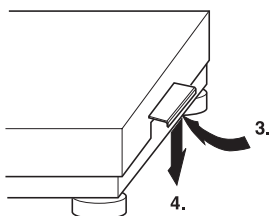

2. Po umístění úložné desky otočte držadla dovnitř (3.) a potom je uveďte do výchozí (4.) tzn., že držadla musí být v dolní svislé poloze. Pokud jsou držadla ve správné poloze, nemělo by být možné úložnou deskou zvednout.

## 4.6 Likvidace



V souladu s požadavky evropské směrnice 2002/96 ES o odpadu pocházejícím z elektrických a elektronických zařízení (WEEE) nesmí být toto zařízení likvidováno spolu s domovním odpadem. Toto platí také pro státy mimo ES v souladu s jejich specifickými požadavky.

- Tento produkt předejte v souladu s místními regulačními předpisy ve sběrném středisku pro sběr odpadu pocházejícího z elektrických a elektronických zařízení.

## 5 Technické údaje a hranice činnosti

### 5.1 Maximální interval ověření váhy

PBD769-	AB15	AB30	B60	B120
<b>3 x 3000 e MI max / e</b>	3 kg / 1 g 6 kg / 2 g 15 kg / 5 g	6 kg / 2 g 15 kg / 5 g 30 kg / 10 g	15 kg / 5 g 30 kg / 10 g 60 kg / 20 g	30 kg / 10 g 60 kg / 20 g 120 kg / 50 g
<b>6000 e / 7500 e SR</b>	2 g	5 g	10 g	20 g

PBD769-	CC150	CC300
<b>3 x 3000 e MI max / e</b>	30 kg / 10 g 60 kg / 20 g 150 kg / 50 g	60 kg / 20 g 150 kg / 50 g 300 kg / 100 g
<b>6000 e / 7500 e SR</b>	20 g	50 g

PBA757-	B60	B120	CC120	CC300
<b>6000 e SR</b>	10 g	20 g	20 g	50 g

### 5.2 Maximální povolená zátěž

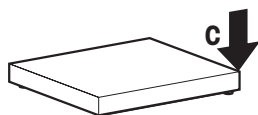
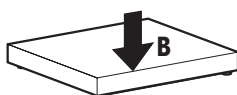
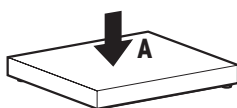

Všechny váhové plošiny a tenzometrické snímače jsou vybaveny ochranou proti přetížení. Přesto, když zátěž překročí maximální povolenou zátěž, může dojít k poškození mechanických částí.

Statická únosnost zátěže, tj. maximální povolená zátěž, je závislá na typu zatížení (polohy A – C).

Poloha	PBD769- / PBA757-				
	AB15 AB30	AB60	B60	B120	CC150 CC300
<b>A</b> centrální zátěž	50 kg	80 kg	150 kg	150 kg	500 kg
<b>B</b> boční zátěž	40 kg	60 kg	100 kg	100 kg	300 kg
<b>C</b> jednostranná zátěž v rohu	30 kg	40 kg	50 kg	50 kg	150 kg

### 5.3 Okolní prostředí

Okolní prostředí	PBD769	PBA757
Provozní teplota	0 °C až +40 °C 32 °F až 104 °F	-10 °C až +40 °C 14 °F až 104 °F
Relativní vlhkost	20 % až 80 %, nekondenzující	
IP typ ochrany	IP66/IP68	IP65

## 5.4 Specifikace váhového rozhraní

Váhové rozhraní	PBD769	PBA757 Standard	PBA757 Option
Typ rozhraní	RS422	Analogové	RS422
Protokol rozhraní	SICSpro	–	SICSpro
Délka kabelu	max. 20 m	–	5 m

## 5.5 Možnost připojení váhového terminálu

Váhové rozhraní	Váhový terminál
SICSpro	Pomocí rozhraní SICSpro RS422 může být připojen kterýkoli váhový terminál METTLER TOLEDO.
Adaptér ACC409xx SICSpro-IDNet (volitelně)	Připojeny mohou být pouze váhové terminály METTLER TOLEDO kompatibilní s protokolem IDNet: IND570, IND690, IND780, IND890, ID7, ICS__9, ICS__5.

## 5.6 Specifikace pro Kategorii 3

Specifikace pro Kategorii 3 najdete v příslušných schvalovacích dokumentech, viz tabulka v části 2.3.

## Magyar (Fordítás)

# METTLER TOLEDO Service

Gratulálunk, hogy a METTLER TOLEDO névvel fémjelzett minőséget és pontosságot választotta. Az új berendezés megfelelő, a Felhasználói kézikönyv szerinti használata, valamint a gyártó általi képzésben részesült szerviz csapatunk által végzett rendszeres kalibrálás és karbantartás megbízható és pontos működést biztosít, megóvva ezzel az Ön beruházását. Személyre és költségvetésre szabott szervizelési megállapodáshoz vegye fel velünk a kapcsolatot. További információt itt talál:

[www.mt.com/service](http://www.mt.com/service).

Beruházásának értékét számos módon maximalizálhatja:

1. **Termékregisztráció:** Kéjük, regisztrálja termékét a [www.mt.com/productregistration](http://www.mt.com/productregistration) oldalon, hogy tájékozathassuk a termékére vonatkozó fejlesztésekről, frissítésekről és fontos információkról.
2. **Szervizeléshez keresse a METTLER TOLEDO-t:** Egy mérés értéke egyenes arányban áll annak pontosságával: a specifikációtól eltérő mérleg a minőség és a nyereség rovására mehet, valamint a felelősséget is növeli. A METTLER TOLEDO által időben elvégzett szervizeléssel biztosítható a pontosság és optimalizálható a berendezés üzemideje és élettartama.
  - **Telepítés, konfigurálás, integrálás és képzés:**  
Szervizképviselőink üzemi képzettséggel rendelkező mérlegszakértők. Biztos lehet benne, mérőberendezései a sikerre képzett személyzet segítségével mindenkor költséghatékony módon állnak majd az Ön rendelkezésére.
  - **Eredeti kalibrálási dokumentáció:**  
A telepítési környezet és a felhasználási követelmények minden ipari mérleg esetében mások, ezért a működést ellenőrizni és tanúsítani kell. Kalibrálási szervizeink és tanúsítványaink a pontosság dokumentálásával biztosítják a termékminőséget és a kiváló minőségű működés-nyilvántartó rendszert.
  - **Időszakos kalibráló karbantartás:**  
Kalibrálási megállapodás biztosítja a mérési folyamatok és a követelményeknek való megfelelés dokumentálásának folyamatos megbízhatóságát. Többféle szervizcsomagunk közül biztosan megtalálja az igényeinek és költségvetésének megfelelő csomagot.

# PBD7 / PBA7 sorozatú precíziós mérőpadok

<b>1</b>	<b>Biztonsági utasítások.....</b>	<b>38</b>
1.1	Rendeltetésszerű használat.....	38
1.2	Nem rendeltetésszerű használat.....	38
1.3	Általános biztonsági intézkedések.....	38
1.4	Biztonsági óvintézkedések veszélyes környezetben történő működéshez.....	39
<b>2</b>	<b>Bevezetés.....</b>	<b>39</b>
2.1	A PBD7 / PBA7 sorozat választéka.....	39
2.2	A Felhasználói kézikönyvről.....	39
2.3	További dokumentumok.....	40
<b>3</b>	<b>Működés.....</b>	<b>40</b>
3.1	A helyszín ellenőrzése.....	40
3.2	A mérőplatform ellenőrzése.....	40
3.3	A mérőplatform használata.....	41
3.4	Telepítés, konfigurálás, szervizelés és javítás.....	41
<b>4</b>	<b>Karbantartás.....</b>	<b>42</b>
4.1	Tisztítással kapcsolatos megjegyzések.....	42
4.2	A külső tisztítása.....	42
4.3	A belső rész tisztítása.....	43
4.4	Kiegészítő gondozás.....	43
4.5	PBD7.-CC / PBA7.-CC mérőtálcájának nyitása és zárása.....	44
4.6	Ártalmatlanítás.....	44
<b>5</b>	<b>Műszaki adatok és működési határértékek.....</b>	<b>45</b>
5.1	Maximális hitelesítési osztásértékek.....	45
5.2	Legnagyobb megengedett terhelés.....	45
5.3	Környezeti feltételek.....	45
5.4	A mérési interfész adatai.....	46
5.5	Csatlakozás a mérőterminálra.....	46
5.6	3. kategóriára vonatkozó előírások.....	46

# 1 Biztonsági utasítások

## 1.1 Rendeltetésszerű használat

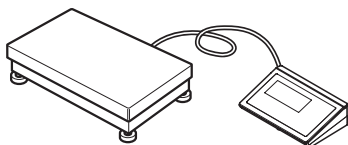

A PBD7 / PBA7 sorozat precíziós mérőpadjai egy METTLER TOLEDO mérőterminálból és legalább egy mérőplatformból álló moduláris mérési rendszer részei.

- A mérőplatformot csak a Felhasználói kézikönyvvel összhangban álló méréshez szabad használni.
- A mérőplatformot beltéri használatra tervezték.
- A műszaki specifikáció határértékeit meghaladó felhasználás és működtetés nem rendeltetésszerűnek minősül.

### Törvényes metrológia

- Törvényes metrológiai alkalmazáshoz kizárólag jóváhagyott mérőplatformok használhatók.
- Törvényes metrológia keretében történő alkalmazáskor az üzemeltető felel a súlyokra és mérésekre vonatkozó nemzeti előírások betartásáért.
- A kereskedelemben történő használattal kapcsolatos kérdéseivel kérjük, forduljon a METTLER TOLEDO szervizhálózatához.
- Kizárólag arra alkalmas asztalon/padon használja a precíziós mérőpadokat.

## 1.2 Nem rendeltetésszerű használat

- ▲ A mérőplatformot mérésen kívül másra ne használja.
- ▲ A mérőplatformot ne használja a 2.1. fejezetben szereplő táblázatban meghatározottaktól eltérő környezetben vagy kategóriában.
- ▲ A mérőplatformon ne hajtson végre módosításokat.
- ▲ A mérőplatformot ne használja a műszaki leírásban megadott határértékeken túl.
- ▲ Ne használja a mérőplatformot tárolásra.
- ▲ Kerülje az áruknak a mérőplatformra való ráesését.
- ▲ Ne telepítse a precíziós mérőpadokat aknába.
- ▲ Ne rakodja fel/le a precíziós mérőpadokat villástargoncával.

## 1.3 Általános biztonsági intézkedések

- ▲ Kizárólag a megfelelő mérőtálcát felhelyezve használja a mérőplatformot.
- ▲ Csak eredeti METTLER TOLEDO tartozékokat és kábelszerelvényeket használjon ehhez a termékhez. Engedély nélküli vagy hamisított tartozékok ill. kábelszerelvények használata a garancia megszűnését, helytelen vagy hibás működést, vagy anyagi kárt (beleértve az egységet is) és személyi sérülést eredményezhet.

## 1.4 Biztonsági óvintézkedések veszélyes környezetben történő működéshez



A PBD7 / PBA7 sorozatú precíziós mérőpadok alkalmasak veszélyes területeken történő üzemeltetésre is, ehhez lásd a 2.1. fejezet táblázatát.

A működtető cég felelős a robbanásbiztos mérési rendszer biztonságos üzemeltetéséért.

- ▲ A működtető cég utasításait szigorúan be kell tartani.
- ▲ A veszélyes területen történő üzemeltetésre vonatkozó törvényi előírásokat, valamint a Felhasználói kézikönyv utasításait és információit be kell tartani.
- ▲ Kerülje a sztatikus elektromos feltöltődést.
- ▲ Kerülje a porszórt felületek erős mechanikai súrolását.
- ▲ Kizárólag akkor használja a mérőplatformokat, amikor semmiképpen sem játszódhatnak le kefekisülést előidéző elektrosztatikus folyamatok.

## 2 Bevezetés

### 2.1 A PBD7 / PBA7 sorozat választéka

A Felhasználói kézikönyv az alábbiakban felsorolt termékeket öleli fel.

A PBD7 / PBA7 sorozat az Ön igényeihez igazodó különböző mérőplatformokat kínál.

Valamennyi típus

- különböző méretekben és teherbírásban áll rendelkezésre,
- jóváhagyott és jóváhagyás nélküli változatban egyaránt.

Típus	Mérési interfész	Anyag	Környezet	EX jóváhagyás (opcionális)
<b>PBD769</b>	Digitális	Rozsdamentes acél	Nedves	–
<b>PBA757</b>	Analóg	Porszórt	Száras	3GD kategória
	Digitális (opcionális)			–

### 2.2 A Felhasználói kézikönyvről



A Felhasználói kézikönyv a PBD7 / PBA7 sorozat mérőplatformjainak **kezelője** számára szükséges valamennyi információt tartalmazza.

- Használat előtt figyelmesen olvassa el a Felhasználói kézikönyvet.
- Jövőbeli felhasználás céljából őrizze meg a Felhasználói kézikönyvet.
- Adja tovább a Felhasználói kézikönyvet a termék jövőbeli tulajdonosának vagy használójának.

## 2.3 További dokumentumok

A Felhasználói kézikönyv mellett az alábbi dokumentumok tölthetők le a [www.mt.com](http://www.mt.com) oldalról:

- Prospektus
- Telepítési információk (szakképzett személyzet számára a felhasználó cég irányítása mellett)
- Típus-jóváhagyási dokumentumok

### 3. kategória típus-jóváhagyási dokumentumai

<b>Mérőplatformok mechanikai értékelése</b>	PBD7 / PBA7 sorozat	BVS 15 ATEX H/B 002 1. melléklet
<b>Erőmérő cellák</b>	0785	KEMA 02 ATEX 1170X

## 3 Működés

### 3.1 A helyszín ellenőrzése

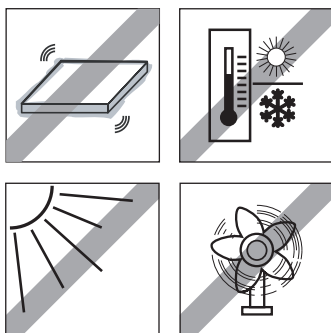

A mérési eredmények pontossága szempontjából döntő jelentősége van a helyes elhelyezésnek.

1. Győződjön meg arról, hogy a mérőplatform helye szilárd, rezgésmentes és vízszintes.
2. Tartsa be a következő környezeti feltételeket:
  - Nem éri közvetlen napfény
  - Nincs erős huzat
  - Nem tapasztalhatók túlzott hőingadozások

### 3.2 A mérőplatform ellenőrzése

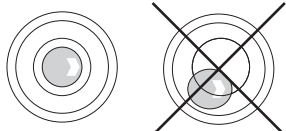

#### Szintezés

Csak a vízszintesen precízen kiszintezett mérőplatformok biztosítanak pontos mérési eredményeket.

- Győződjön meg róla, hogy a szintjelző a gyűrű jelzésben van.  
Újra szintbe állításhoz lásd a telepítési információt.



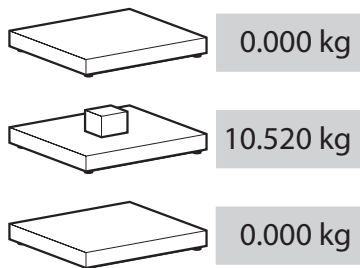

### Funkcionális ellenőrzés

Mérlegelési sorozat megkezdése előtt végezze el a mérőplatform és a csatlakoztatott mérőterminál funkcionális ellenőrzését.

1. Győződjön meg arról, hogy a mérőplatform csatlakoztatva van a mérőterminálhoz és a mérőterminál legyen bekapcsolt állapotban.
2. Győződjön meg róla, hogy a mérőplatformon nincs súly, és a mérőterminál kijelzője 0-t mutat.
3. A mérőplatform terhelése.  
A kijelzőnek 0-tól eltérő értéket kell mutatnia.
4. A mérőplatform terhelésének megszüntetése.  
A kijelzőnek vissza kell térnie 0 állásba.

### Ellenőrző teszt

Az ellenőrző tesztet lásd a csatlakoztatott mérőterminál Felhasználói kézikönyvében. Törött hitelesítési plomba esetén a hitelesítés többé nem érvényes.

## 3.3 A mérőplatform használata

A legjobb mérési eredmények érdekében tartsa be az alábbiakat:

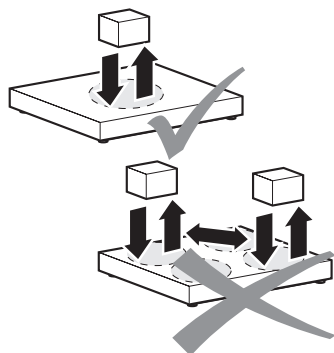

- ▲ A lehető legjobb mérési eredmények elérése érdekében mindig ugyanarra a helyre tegye a mért mintát a mérőplatformon.

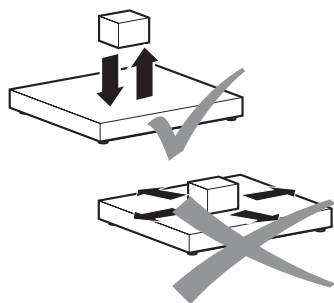

- ▲ Kerülje a kopást és elhasználódást okozó tevékenységeket.

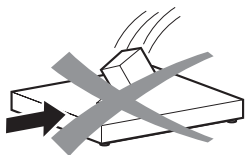

- ▲ Kerülje a terhek esését, az ütdéseket és az oldalirányú erőhatásokat.

## 3.4 Telepítés, konfigurálás, szervizelés és javítás

- A mérőplatformok telepítésével, konfigurálásával, szervizelésével és javításával kapcsolatban hívja a METTLER TOLEDO szervizt.

## 4 Karbantartás

A mérőplatform karbantartása rendszeres tisztításra és a rozsdamentes acélból készült változatok ezt követő olajozására korlátozódik.

### 4.1 Tisztítással kapcsolatos megjegyzések

#### FIGYELEM

##### A mérőplatform károsodása tisztítószeres helytelen használata miatt.

- ▲ Csak olyan tisztítószeret szabad használni, amelyek nem lépnek reakcióba a mérőplatformban használt műanyagokkal.
- ▲ Csak a gyártó utasításainak megfelelő tisztító- és fertőtlenítőszeret használjon.
- ▲ Ne használjon erősen savas, lúgos vagy klórozott szereket. Kerülje a magas vagy alacsony pH-értékű anyagokat, ellenkező esetben fennáll a korrózió veszélye.
- ▲ Az erőmérő cella tisztítását különös gondossággal végezze.

- Rendszeresen távolítsa el a szennyeződéseket és a visszamaradt anyagokat a mérőplatform belsejéből és külsejéről.
  - Az eljárás a felület típusától és a telepítés helyén uralkodó környezeti feltételektől egyaránt függ.
  - A PBD7..-CC / PBA7..-CC mérőplatform nyitását és zárását lásd a 4.5. fejezetben.

### 4.2 A külső tisztítása



#### Tisztítás száraz környezetben (festett változatok)

- Nedves kendővel törölje le.
- Háztartási tisztítószeret használjon.

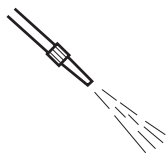

#### Tisztítás nedves környezetben (rozsdamentes acél változatok)

- Legfeljebb 80 °C-os / 176 °F-os hőmérsékletű és 80 bar nyomású vízugarat használjon, legalább 40 cm / 16" távolságból.
- Háztartási tisztítószeret használjon.

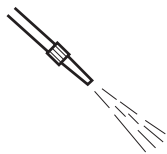

#### Tisztítás korrozív környezetben (rozsdamentes acél változatok)

- Használjon vízugarat.
  - belső tisztítás, erőmérő cella nyitott mérőtálca mellett legfeljebb 60 °C-os / 140 °F-os hőmérséklet, max. 2 bar nyomás min. 40 cm / 16" távolság
  - külső tisztítás, zárt mérőtálca mellett legfeljebb 80 °C-os / 176 °F-os hőmérséklet, max. 80 bar nyomás min. 40 cm / 16" távolság

- A maró anyagokat rendszeresen el kell távolítani.
- Csak a gyártó előírásainak és utasításainak megfelelő tisztító- és fertőtlenítőszeret használjon.

### 4.3 A belső rész tisztítása

Az erőmérő cella tisztításához le kell venni a mérőtálcát.

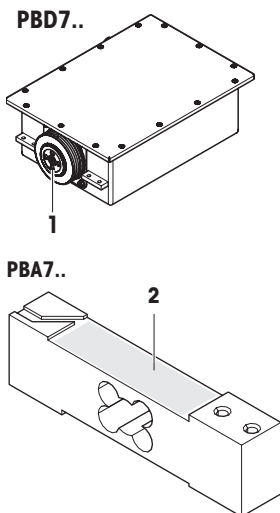

#### FIGYELEM

##### Az erőmérő cella helytelen kezelése miatti sérülés.

▲ Az erőmérő cella gumi membránját (1), ugyanígy a gumikupakját (2) nem szabad megérinteni vagy arra sűrített levegőt vagy spray-t irányítani.

1. Vegye le a mérőtálcát, a PBD7..-CC / PBA7..CC-hez lásd a 4.5. fejezetet.
2. Fújja ki vagy közepes erősségű vízsugárral (< 2 bar) mossa ki a szennyeződést.
3. Cserélje ki a mérőtálcát, a PBD7..-CC / PBA7..CC-hez lásd a 4.5. fejezetet.

### 4.4 Kiegészítő gondozás

A mérleg megóvása érdekében végezze el az alábbi kiegészítő gondozást:

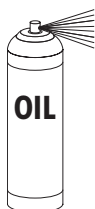

- Tiszta vízzel öblítse le a mérleget és maradéktalanul távolítsa el a tisztítószert.
- Szálmentes kendővel törölje szárazra a mérleget.
- Rozsdamentes acél kivitelű mérlegek esetén élelmiszerekhez is alkalmas olajjal kezelje a külső és a belső részt.

## 4.5 PBD7.-CC / PBA7.-CC mérőtálcájának nyitása és zárása



### VIGYÁZAT

#### Sérülésveszély a mérőtálcá súlya miatt.

- ▲ Mindig kérjen segítséget a mérőtálcá levételéhez.
- ▲ A mérőtálcá levételekor használjon kesztyűt.

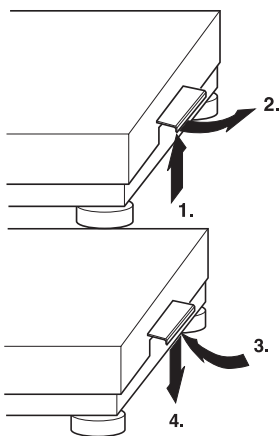

1. Emelje meg a két oldalsó kart (1) és fordítsa el kifelé a mérőtálcát (2).

2. A mérőtálcá felszerelése után fordítsa befelé a fogantyúkat (3) és helyezze eredeti pozíciójukba (4), azaz a fogantyúk alsó, függőleges helyzetben legyenek. Ha a fogantyúk a megfelelő helyzetbe kerülnek, többé nem lehet a mérőtálcát leemelni.

## 4.6 Ártalmatlanítás



Az elektromos és elektronikus berendezések hulladékaira vonatkozó 2002/96/EK irányelv (WEEE) értelmében a készülék nem dobható ki a hagyományos lakossági hulladék közé. Ez az EU-n kívüli országokra is vonatkozik saját előírásaiknak megfelelően.

→ Kérjük, a terméket a vonatkozó helyi szabályozások szerint az elektromos és elektronikus berendezések hulladékainak gyűjtésére kijelölt helyen ártalmatlanítsa.

## 5 Műszaki adatok és működési határértékek

### 5.1 Maximális hitelesítési osztásértékek

PBD769-	AB15	AB30	B60	B120
<b>3 x 3000 e MI max / e</b>	3 kg / 1 g 6 kg / 2 g 15 kg / 5 g	6 kg / 2 g 15 kg / 5 g 30 kg / 10 g	15 kg / 5 g 30 kg / 10 g 60 kg / 20 g	30 kg / 10 g 60 kg / 20 g 120 kg / 50 g
<b>6000 e / 7500 e SR</b>	2 g	5 g	10 g	20 g

PBD769-	CC150	CC300
<b>3 x 3000 e MI max / e</b>	30 kg / 10 g 60 kg / 20 g 150 kg / 50 g	60 kg / 20 g 150 kg / 50 g 300 kg / 100 g
<b>6000 e / 7500 e SR</b>	20 g	50 g

PBA757-	B60	B120	CC120	CC300
<b>6000 e SR</b>	10 g	20 g	20 g	50 g

### 5.2 Legnagyobb megengedett terhelés

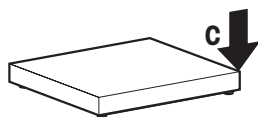
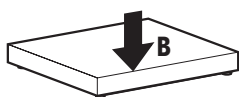
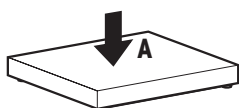

Valamennyi mérőplatform és erőmérő cella rendelkezik túlterhelés elleni védelemmel. Ha azonban a terhelés meghaladja a legnagyobb megengedett terhelést, a mechanikai alkatrészek megsérülhetnek.

A statikus teherbíró képesség, azaz a legnagyobb megengedett terhelés a terhelés típusától függ (A-C pozíciók).

Pozíció	PBD769- / PBA757- AB15 AB30	AB60	B60	B120	CC150 CC300
<b>A</b> középső terhelés	50 kg	80 kg	150 kg	150 kg	500 kg
<b>B</b> oldalsó terhelés	40 kg	60 kg	100 kg	100 kg	300 kg
<b>C</b> egyoldalú sarokterhelés	30 kg	40 kg	50 kg	50 kg	150 kg

### 5.3 Környezeti feltételek

Környezeti feltételek	PBD769	PBA757
Üzemi hőmérséklet	0 °C és +40 °C között 32 °F és 104 °F között	-10 °C és +40 °C között 14 °F és 104 °F között
Relatív páratartalom	20 % és 80 % között, nem kondenzáló	
IP-védelem típusa	IP66/IP68	IP65

## 5.4 A mérési interfész adatai

Mérési interfész	PBD769	PBA757 standard	PBA757 opcionális
Interfész típusa	RS422	analóg	RS422
Interfész protokoll	SICSpro	–	SICSpro
Vezeték hossza	max. 20 m	–	5 m

## 5.5 Csatlakozás a mérőterminálra

Mérési interfész	Mérőterminál
SICSpro	Valamennyi METTLER TOLEDO mérőterminál SICSpro RS422 interfészen keresztül csatlakoztatható.
ACC409xx SICSpro-IDNet adapter (opcionális)	Kizárólag a következő, METTLER TOLEDO előtti IDNet mérőterminálok csatlakoztathatók: IND570, IND690, IND780, IND890, ID7, ICS__9, ICS__5.

## 5.6 3. kategóriára vonatkozó előírások

A 3. kategóriára vonatkozó előírásokat a megfelelő típus-jóváhagyási dokumentumokban találja, ehhez lásd a 2.3. fejezet táblázatát.

## Türkçe (Çeviri)

# METTLER TOLEDO Service

METTLER TOLEDO kalitesi ve hassasiyetini seçtiğiniz için sizi tebrik ederiz. Yeni ekipmanınızın bu Kullanım kılavuzuna uygun olarak doğru bir şekilde kullanılması ve kalibrasyon ve bakım işlerinin fabrikada eğitilmiş servis ekibimiz tarafından düzenli bir şekilde yapılması ekipmanınızın güvenilir ve doğru bir şekilde çalışmasını sağlayarak yatırımınızı korur. İhtiyaçlarınıza ve bütçenize uygun bir servis anlaşması için bizimle irtibata geçin. Daha fazla bilgi şuradan bulunabilir:

[www.mt.com/service](http://www.mt.com/service).

Yatırımınızın performansını maksimize etmek için yapmanız gereken birkaç önemli şey bulunmaktadır:

1. **Ürününüzü kaydedin:** [www.mt.com/productregistration](http://www.mt.com/productregistration) adresine giderek ürününüzü kaydedin, böylece ürününüzle ilgili geliştirmeler, güncellemeler ve önemli bildirimlerle ilgili olarak sizinle iletişime geçebiliriz.
2. **Servis için METTLER TOLEDO ile irtibata geçin:** Bir ölçümün değeri, doğruluğuna bağlıdır – ayarları bozulmuş bir tartı kaliteyi azaltabilir, karları düşürebilir ve yükümlülükleri artırabilir. Servis işlerinin METTLER TOLEDO tarafından zamanlı bir şekilde yapılması doğru sonuçlar alınmasını sağlar, arızasız çalışma süresini ve ekipmanınızın ömrünü artırır.
  - **Kurulum, Yapılandırma, Entegrasyon ve Eğitim:**  
Servis temsilcilerimiz fabrikamızda eğitilmiş tartım ekipmanı uzmanlarıdır. Tartım ekipmanınızın uygun maliyetli ve zamanlı bir şekilde üretime hazır hale getirildiğinden ve personelin bunda başarılı olmak için eğitim aldığından emin oluruz.
  - **İlk Kalibrasyon Dokümantasyonu:**  
Kurulum ortamı ve uygulama gereksinimleri her endüstriyel ölçek için farklıdır, bu yüzden performansın test edilmesi ve onaylanması gerekmektedir. Kalibrasyon hizmetlerimiz ve sertifikalarımız, üretimde kaliteyi temin etmek ve kaliteli bir performans kaydı sistemi sağlamak için doğruluğu belgelerdir.
  - **Periyodik Kalibrasyon Bakımı:**  
Kalibrasyon Servis Anlaşması, tartım sürecinize olan güveninizin devamlılığını ve gerekliliklere uyulduğunun belgelenmesini sağlar. İhtiyaçlarınıza uyacak şekilde planlanmış ve bütçenize göre tasarlanmış çeşitli servis planları sunmaktayız.

# PBD7 / PBA7 serisi hassas tezgah platformları

<b>1</b>	<b>Güvenlik talimatları</b>	<b>49</b>
1.1	Kullanım amacı	49
1.2	Hatalı kullanım	49
1.3	Genel güvenlik önlemleri	49
1.4	Tehlikeli alanlarda kullanımla ilgili emniyet tedbirleri	50
<b>2</b>	<b>Giriş</b>	<b>50</b>
2.1	PBD7 / PBA7 serisinin sınıflandırması	50
2.2	Bu Kullanım kılavuzu hakkında	50
2.3	Diğer belgeler	51
<b>3</b>	<b>Kullanım</b>	<b>51</b>
3.1	Konumun kontrol edilmesi	51
3.2	Tartım platformunun kontrol edilmesi	51
3.3	Tartım platformunun kullanımı	52
3.4	Kurulum, yapılandırma, servis ve onarım	52
<b>4</b>	<b>Bakım</b>	<b>53</b>
4.1	Temizlikle ilgili notlar	53
4.2	Dışının temizlenmesi	53
4.3	İçinin temizlenmesi	54
4.4	Daha sonra yapılması gereken işlemler	54
4.5	PBD7..-CC / PBA7..-CC yük plakasının açılması ve kapatılması	55
4.6	Cihazın atılması	55
<b>5</b>	<b>Teknik veriler ve çalışma sınırları</b>	<b>56</b>
5.1	Azami doğrulama ölçek aralığı	56
5.2	Azami izin verilen yük	56
5.3	Ortam koşulları	56
5.4	Tartım arayüzü teknik özellikleri	57
5.5	Tartım terminallerine bağlantı	57
5.6	Kategori 3 için teknik özellikler	57



# 1 Güvenlik talimatları

## 1.1 Kullanım amacı

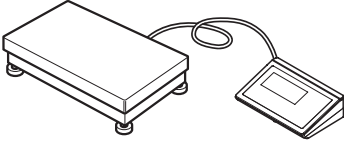

PBD7 / PBA7 serisi hassas tezgah platformları, METTLER TOLEDO tartım terminali ve en az bir tartım platformundan oluşan modüler bir tartım sisteminin parçasıdır.

- Tartım platformunu yalnızca bu Kullanım kılavuzu doğrultusunda tartım yapmak için kullanın.
- Tartım platformu yalnızca kapalı mekanlarda kullanım içindir.
- Diğer her tür kullanım ve teknik özellik sınırlarını aşan kullanımlar, amaç dışı kullanımlar olarak değerlendirilir.

### Yasal metroloji

- Yasal metrolojide kullanım amacıyla yalnızca onaylı tartım platformları kullanın.
- Yasal metrolojide kullanırken, tüm ulusal ağırlık ve ölçüm gereksinimlerine uyulmasından işletici şirket sorumludur.
- Ticari amaçlı kullanımın yasal yönlerini ilgilendiren sorularınız için lütfen METTLER TOLEDO Servis organizasyonu ile iletişim kurun.
- Hassas tezgah platformlarını yalnızca uygun masalarda/tezgahlarda kullanın.

## 1.2 Hatalı kullanım

- ▲ Tartım platformunu tartım işleri dışındaki işler için kullanmayın.
- ▲ Tartım platformunu bölüm 2.1'deki tabloda belirtilenler dışında ortamlarda ya da kategorilerde kullanmayın.
- ▲ Tartım platformunda değişiklik yapmayın.
- ▲ Tartım platformunu teknik özellik sınırlarını aşacak şekilde kullanmayın.
- ▲ Tartım platformunu mal depolamak için kullanmayın.
- ▲ Malların tartım platformunun üzerine düşmesine izin vermeyin.
- ▲ Hassas tezgah platformlarını bir çukurun içine yerleştirmeyin.
- ▲ Hassas tezgah platformlarını forklift kamyonlarıyla yüklemeyin/boşaltmayın.

## 1.3 Genel güvenlik önlemleri

- ▲ Tartım platformunu yalnızca uygun yük plakası takılı vaziyette kullanın.
- ▲ Bu ürünle birlikte yalnızca gerçek METTLER TOLEDO aksesuarlarını ve kablo takımlarını kullanın. Onaylanmamış veya sahte aksesuar veya kablo takımlarının kullanılması garantiyi geçersiz kılabilir, yanlış ya da hatalı kullanıma veya mala zarar gelmesine (ünitenin kendisi dahil) ve kişisel yaralanmalara yol açabilir.

## 1.4 Tehlikeli alanlarda kullanımla ilgili emniyet tedbirleri



PBD7 / PBA7 serisi hassas tezgah platformları tehlikeli alanlarda kullanım için opsiyonlar sunmaktadır, bkz. bölüm 2.1 içindeki tablo.

İşletici şirket, patlama korumalı tartım sisteminin güvenli bir şekilde kullanımından sorumludur.

- ▲ İşletici şirketin talimatlarına tam olarak uyun.
- ▲ Tehlikeli alanlarda kullanıma dair tüm ulusal düzenlemelerin yanı sıra, bu Kullanım kılavuzundaki talimatlar ve bilgilere uyun.
- ▲ Statik elektrik birikimine engel olun.
- ▲ Toz boya ile kaplı yüzeyleri güçlü mekanik sürtünmeye maruz bırakmayın.
- ▲ Tartım platformlarını yalnızca saçaklı boşalımlara yol açan elektrostatik süreçlerin olmadığı yerlerde kullanın.

## 2 Giriş

### 2.1 PBD7 / PBA7 serisinin sınıflandırması

Bu Kullanım kılavuzu aşağıda listelenen ürünlere odaklanmaktadır.

PBD7 / PBA7 serisi gereksinimlerinizi karşılayacak çeşitli tartım platformları içermektedir.

Her bir türün,

- değişik boyut ve kapasitelerde,
- onaylı ve onaysız versiyonlar olarak mevcuttur.

Tür	Tartım arayüzü	Materyal	Çevre	Patlama geçirmez alan onayı (opsiyon)
<b>PBD769</b>	Dijital	Paslanmaz çelik	Islak	–
<b>PBA757</b>	Analog	Toz kaplı	Kuru	Kategori 3GD
	Dijital (opsiyon)			–

### 2.2 Bu Kullanım kılavuzu hakkında



Bu Kullanım kılavuzu, PBD7 / PBA7 serisi tartım platformlarının **operatörü** için tüm bilgileri içermektedir.

- Kullanmadan önce bu Kullanım kılavuzunu dikkatle okuyun.
- Bu Kullanım kılavuzunu gelecekte başvurmak üzere saklayın.
- Bu Kullanım kılavuzunu ürünün sizden sonraki sahibine ya da kullanıcıya da aktarın.

## 2.3 Diğer belgeler

Bu basılı Kullanım kılavuzuna ek olarak, [www.mf.com](http://www.mf.com) adresinden aşağıda listelenen belgeleri indirebilirsiniz:

- Broşür
- Kurulum bilgileri (işletici şirketin kontrolündeki eğitimli personel için)
- Tip onay belgeleri

### Kategori 3 için tip onayı

<b>Tartım platformlarının mekanik değerlendirmesi</b>	PBD7 / PBA7 serisi	BVS 15 ATEX H/B 002 1. Ek
<b>Yük hücreleri</b>	0785	KEMA 02 ATEX 1170X

# 3 Kullanım

## 3.1 Konumun kontrol edilmesi

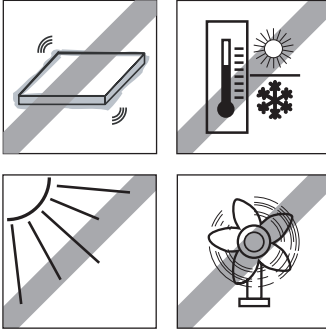

Tartım sonuçlarının doğruluğu için doğru konum büyük önem arz etmektedir.

1. Tartım platformunun konumunun dengeli, titreşimsiz ve yatay olmasını sağlayın.
2. Şu çevre koşullarına dikkat edin:
  - Doğrudan güneş ışığı almaması
  - Kuvvetli hava akımı olmaması
  - Aşırı sıcaklık dalgalanmaları olmaması

## 3.2 Tartım platformunun kontrol edilmesi

### Düzleştirme

Yalnızca tam olarak doğru biçimde düzeltilmiş tartım platformları doğru tartım sonuçları sağlar.

- Seviye göstergesindeki kabarcığın halkanın içine geldiğinden emin olun. Yeniden düzeltme yapmak için lütfen Kurulum bilgilerine başvurun.

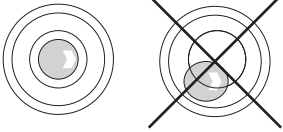

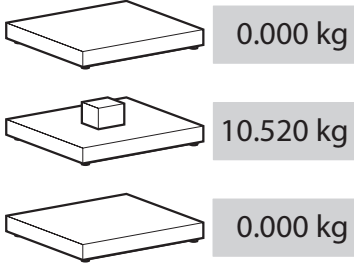

### Çalışma kontrolü

Bir tartım serisine başlamadan önce, tartım platformunun ve ona bağlı durumdaki tartım terminalinin çalışma kontrolünü yapın.

1. Tartım platformunun bir tartım terminaline bağlı olduğundan ve tartım terminalinin açık duruma getirildiğinden emin olun.
2. Tartım platformunda yük olmadığından ve tartım terminalinin ekranının 0 gösterdiğinden emin olun.
3. Tartım platformunu yükleyin. Gösterge 0'dan farklı bir değer göstermelidir.
4. Tartım platformundaki yükü boşaltın. Gösterge 0'a geri dönmelidir.

### Doğrulama testi

Doğrulama testi için, bağlı durumdaki tartım terminalinin Kullanım kılavuzuna başvurun. Doğrulama mührü kırıldığında, doğrulama geçerliliğini kaybeder.

### 3.3 Tartım platformunun kullanımı

En iyi tartım sonuçlarını elde etmek için aşağıdakilere uyun:

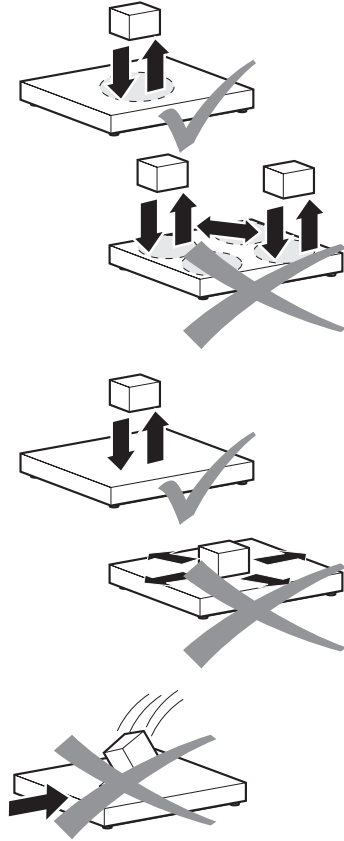

- ▲ En iyi tartım sonuçlarına ulaşmak için, tartım numunesini daima tartım platformu üzerinde aynı konuma yerleştirin.

- ▲ Aşındırıcı ve yıpratıcı işlemlerden kaçının.

- ▲ Yüklerin düşmesi, sarsılmalar ve yanal darbelerden koruyun.

### 3.4 Kurulum, yapılandırma, servis ve onarım

- Tartım platformlarının kurulum, yapılandırma, servis ve onarımları için METTLER TOLEDO Servisini arayın.

## 4 Bakım

Tartım platformunun bakımı, düzenli olarak temizlenmesi ve bunun ardından paslanmaz çelik versiyonlarda yağlanmasından ibarettir.

### 4.1 Temizlikle ilgili notlar

#### UYARI

**Temizlik maddelerinin yanlış kullanılmasından ötürü tartım platformuna zarar verilmesi.**

- ▲ Yalnızca tartım platformunda kullanılan plastik malzemeler üzerinde etkisi olmayan temizlik maddeleri kullanın.
- ▲ Dezenfektanlar ve temizlik maddelerini yalnızca üreticilerinin talimatlarına uygun olarak kullanın.
- ▲ Yüksek derecede asitli, yüksek derecede alkali ya da yüksek derecede klorlu temizlik maddeleri kullanmayın. Yüksek ya da düşük pH değerine sahip maddeler kullanmayın, çünkü bunu yapmanız aşınma tehlikesini artırır.
- ▲ Yük hücrelerini temizlerken özellikle dikkatli olun.

- Tartım platformunun dışındaki ve içindeki kir ve artıkları düzenli aralıklarla temizleyin.
- Bu prosedür yüzey türüne ve kurulumun yapıldığı ortamda hakim olan şartlara göre değişir.
  - PBD7..-CC / PBA7..-CC tartım platformunun içini açmak ve kapatmak için bkz. bölüm 4.5.

### 4.2 Dışının temizlenmesi



#### Kuru bir ortamda temizlik (boyalı versiyonlar)

- Nemli bir bezle silin.  
→ Ev temizlik maddeleri kullanın.

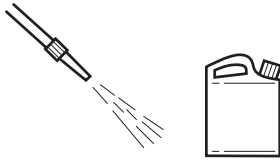

#### Islak bir ortamda temizlik (paslanmaz çelik versiyonlar)

- 80 °C / 176 °F ve azami 80 bara kadar su jeti kullanın, asgari mesafe 40 cm / 16".  
→ Ev temizlik maddeleri kullanın.

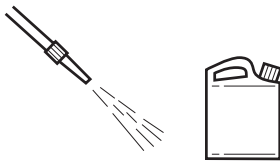

#### Aşındırıcı bir ortamda temizlik (paslanmaz çelik versiyonlar)

- Su jeti kullanın.
- iç temizlik, yük hücresi, 60 °C'ye / 140 °F kadar, azami 2 bar, minimum mesafe 40 cm / 16"
  - yük plakası açık
  - dış temizlik, yük plakası kapalı 80 °C'ye / 176 °F kadar, azami 80 bar, minimum mesafe 40 cm / 16"

- Aşındırıcı maddeleri düzenli aralıklarla temizleyin.  
→ Dezenfektanlar ve temizlik maddelerini yalnızca üreticilerinin şartnameleri ve talimatlarına uygun olarak kullanın.

### 4.3 İçinin temizlenmesi

Yük hücresinin temizlenmesi için yük plakasının kaldırılması gerekmektedir.

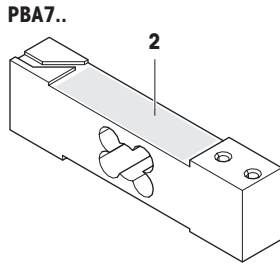
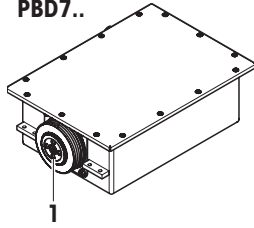

#### UYARI

##### Yanlış muameleden ötürü yük hücre sine zarar verilmesi.

▲ Yük hücresinin lastik membranına (1) ve lastik kapağına (2) asla dokunmayın, üzerine basınçlı hava püskürtmeyin ya da sprey doğrultmayın.

1. Yük plakasını çıkarın, PBD7..-CC / PBA7..-CC için bkz. bölüm 4.5.
2. Hava üfleyerek ya da orta seviye güç ayarındaki (< 2 bar) bir su jetiyle su püskürterek kirleri temizleyin.
3. Yük plakasını geri takın, PBD7..-CC / PBA7..-CC için bkz. bölüm 4.5.

### 4.4 Daha sonra yapılması gereken işlemler

Tartıyı korumak için daha sonra aşağıdaki işlemleri yapın:



- Tartıyı temiz suyla durulayın ve üzerindeki temizlik maddesini tamamen temizleyin.
- Tartıyı tüy bırakmayan bir bezle kurutun.
- Paslanmaz çelik tartılarda, iç ve dış tarafı gıdalar için uygun bir yağla yağlayın.

## 4.5 PBD7.-CC / PBA7.-CC yük plakasının açılması ve kapatılması



### DİKKAT

**Ağır yük plakasından ötürü yaralanma tehlikesi mevcuttur.**

- ▲ Yük plakasını kaldırmak için daima ikinci bir kişiden yardım isteyin.
- ▲ Yük plakasını kaldırırken eldiven takın.

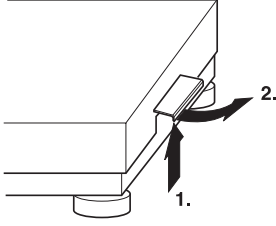

1. Yük plakasını, iki yan kulpu dikey olarak (1.) kaldırarak ve dışa doğru çevirerek (2.) yerinden çıkarın.

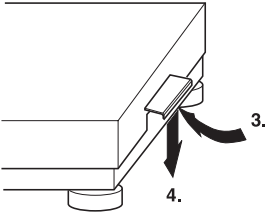

2. Yük plakasını taktıktan sonra, kulpları içe doğru döndürün (3.) ve ilk pozisyonuna geri getirin (4.), yani, kulplar altta ve dikey durumda olmalıdır. Kulplar yerine oturunca yük plakasını yerinden kaldırmak mümkün olmayacaktır.

## 4.6 Cihazın atılması



Atık Elektrikli ve Elektronik Ekipmanlarla (WEEE) ilgili 2002/96 EC sayılı Avrupa Direktifi doğrultusunda, bu cihaz evsel atıklarla birlikte atılamaz. Bu durum AB dışındaki ülkelerde de, bu ülkelere özel gereklilikler doğrultusunda geçerlidir.

- Lütfen yerel düzenlemeler doğrultusunda bu ürünü elektrikli ve elektronik ekipmanlar için belirlenmiş toplama noktasına teslim edin.

## 5 Teknik veriler ve çalışma sınırları

### 5.1 Azami doğrulama ölçek aralığı

PBD769-	AB15	AB30	B60	B120
3 x 3000 e MI azami / e	3 kg / 1 g 6 kg / 2 g 15 kg / 5 g	6 kg / 2 g 15 kg / 5 g 30 kg / 10 g	15 kg / 5 g 30 kg / 10 g 60 kg / 20 g	30 kg / 10 g 60 kg / 20 g 120 kg / 50 g
6000 e / 7500 e SR	2 g	5 g	10 g	20 g

PBD769-	CC150	CC300
3 x 3000 e MI azami / e	30 kg / 10 g 60 kg / 20 g 150 kg / 50 g	60 kg / 20 g 150 kg / 50 g 300 kg / 100 g
6000 e / 7500 e SR	20 g	50 g

PBA757-	B60	B120	CC120	CC300
6000 e SR	10 g	20 g	20 g	50 g

### 5.2 Azami izin verilen yük

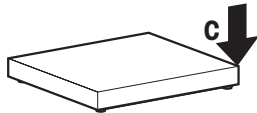
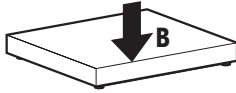
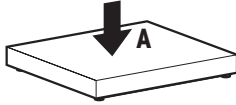

Tüm tartım platformlarında ve yük hücrelerinde aşırı yük koruması bulunur. Ancak yük azami izin verilen yükü aşarsa mekanik parçalarda hasar meydana gelebilir.

Statik yük taşıma kapasitesi, yani azami izin verilen yük, yükleme türüne bağlıdır (pozisyonlar A – C).

PBD769- / PBA757- Pozisyon	AB15 AB30	AB60	B60	B120	CC150 CC300
A merkezi yük	50 kg	80 kg	150 kg	150 kg	500 kg
B yan yük	40 kg	60 kg	100 kg	100 kg	300 kg
C tek taraflı köşe yük	30 kg	40 kg	50 kg	50 kg	150 kg

### 5.3 Ortam koşulları

Ortam koşulları	PBD769	PBA757
Çalışma sıcaklığı	0 °C ila +40 °C 32 °F ila 104 °F	-10 °C ila +40 °C 14 °F ila 104 °F
Bağıl nem	%20 ila %80, yoğunlaşmayan	
IP koruması türü	IP66/IP68	IP65



#### 5.4 Tartım arayüzü teknik özellikleri

Tartım arayüzü	PBD769	PBA757 Standart	PBA757 Opsiyon
Arayüz türü	RS422	analog	RS422
Arayüz protokolü	SICSpro	–	SICSpro
Kablo uzunluğu	azami 20 m	–	5 m

#### 5.5 Tartım terminallerine bağlantı

Tartım arayüzü	Tartım terminali
SICSpro	SICSpro RS422 arayüzüne sahip tüm METTLER TOLEDO tartım terminalleri bağlanabilir.
ACC409xx SICSpro-IDNet adaptörü (opsiyon)	Yalnızca aşağıdaki METTLER TOLEDO eski IDNet tartım terminalleri bağlanabilir: IND570, IND690, IND780, IND890, ID7, ICS__9, ICS__5.

#### 5.6 Kategori 3 için teknik özellikler

Kategori 3 teknik özelliklerini ilgili tip onay belgelerinde bulabilirsiniz, bkz. bölüm 2.3 içindeki tablo.

[www.mt.com/support](http://www.mt.com/support)

For more information

**Mettler-Toledo GmbH**

Im Langacher 44  
CH-8606 Greifensee, Switzerland  
Tel. +41 (0) 44-944 22 11  
Fax +41 (0) 44-944 45 10  
[www.mt.com](http://www.mt.com)

Subject to technical changes  
© Mettler-Toledo GmbH 06/2017  
30403594A EEU

